



# Little Wave "Arc" XP

Destinataire: \_\_\_\_\_

Adresse: \_\_\_\_\_

Ville : \_\_\_\_\_

Code Postal : \_\_\_\_\_ Téléphone : \_\_\_\_\_

Email/Fax : \_\_\_\_\_

Little Wave Arc XP - Base Rigide E1233, E1161 3295€

Capacité de poids de 74,8kg. Le prix inclut un kit de croissance gratuit. Plage d'inclinaison : 0° - 45°. Largeur maximale du siège de 45,7cm.

Little Wave Arc XP - Base Pliable E1234, E1161 3425€

Capacité de poids de 74,8kg. Le prix inclut un kit de croissance gratuit. Plage d'inclinaison : 0° - 45°. Largeur maximale du siège de 45,7cm.

Effective 01/01/2024

Sélectionnez si le devis de la chaise comprend:  Produits Ki supplémentaires avec

un numéro de devis/commande différent

Devis/ Numéro de commande : \_\_\_\_\_

## Châssis

### Largeur du châssis

Sélectionnez la case correspondant à la largeur de cadre souhaitée

Gamme de largeur du châssis	Largeur du châssis			
<input type="checkbox"/> Court 25,4cm - 30,5cm	<input type="checkbox"/> 25,4cm	<input type="checkbox"/> 27,9cm	<input type="checkbox"/> 30,5cm	
<input type="checkbox"/> Moyen 30,5cm - 35,6cm	<input type="checkbox"/> 30,5cm	<input type="checkbox"/> 33,1cm	<input type="checkbox"/> 35,6cm	
<input type="checkbox"/> Large 35,6cm - 40,6cm	<input type="checkbox"/> 35,6cm	<input type="checkbox"/> 38,1cm	<input type="checkbox"/> 40,6cm	
<input type="checkbox"/> X-Large 40,6cm - 45,7cm	<input type="checkbox"/> 40,6cm	<input type="checkbox"/> 43,2cm	<input type="checkbox"/> 45,7cm	

### Profondeur du Châssis

Sélectionnez la profondeur d'image dans la plage de profondeur d'image souhaitée.

Gamme de profondeur du châssis	Profondeur du châssis			
<input type="checkbox"/> X-Petit 30,5cm - 38,1cm	<input type="checkbox"/> 30,5 0€	<input type="checkbox"/> 33,1 0€	<input type="checkbox"/> 35,6 0€	<input type="checkbox"/> 38,1 0€
<input type="checkbox"/> Petit 35,6cm - 43,2cm	<input type="checkbox"/> 35,6 0€	<input type="checkbox"/> 38,1 0€	<input type="checkbox"/> 40,6 0€	<input type="checkbox"/> 43,2 0€
<input type="checkbox"/> Moyen 40,6cm - 48,3cm	<input type="checkbox"/> 40,6 0€	<input type="checkbox"/> 43,2 0€	<input type="checkbox"/> 45,7 0€	<input type="checkbox"/> 48,3 0€
<input type="checkbox"/> Long 45,7cm - 50,8cm	<input type="checkbox"/> 45,7 0€	<input type="checkbox"/> 48,3 0€	<input type="checkbox"/> 50,8 502€ E2203	

### Option pour le Transport

- Option de transport 0€
- Sans option de transport 0€

### Option de Support Décalé

- Support Décalé 25€  
*Non disponible avec le châssis X-Short de 38,1cm de Profondeur*

### Mécanisme d'inclinaison

- Inclinaison Manuelle - Droite 0€
- Inclinaison Manuelle - Gauche 0€
- Inclinaison Manuelle - Double 0€
- Inclinaison du Pieds - Droit 0€
- Inclinaison du Pieds - Gauche 0€

### Plateau du Siège

- Croissance de l'assise solide E2231 170€
- Sans Plateau de Siège 0€

### Ventilation et bac à batterie

*Nécessite une base rigide et un système anti-basculement. Non disponible pour les largeurs de cadre inférieures à 40,6cm ou pour le verrouillage du pied du préposé ou l'inclinaison du pied.*

- Plateau de Ventilation E1029 208€
- Support de boîte à piles E1029 208€  
*Non disponible avec le cadre court X-court Plage de profondeur*
- Plateau de ventilation et support de boîtier de batterie E1029 415€  
*Non disponible avec la gamme de profondeur du cadre X-court, l'inclinaison au pied, le frein à tambour ou le blocage des roues Hemi. Le ventilateur et la batterie doivent être retirés pour le transport. Comprend un cadre allongé.*

## Dossier

### Poteau arrière / Gamme de hauteurs / Hauteur du dossier

Poteau arrière de la poignée de la poussette (pliable)

- Petit 50,8cm \_\_\_\_\_ Std  
 Grand 60,9cm \_\_\_\_\_ 0€

Hauteur fixe avec poignée réglable pliable (pliable)

*Non disponible avec les sièges à dossier basculant.*

- Petit 55,9cm \_\_\_\_\_ 0€  
 Grand 66,1cm \_\_\_\_\_ 0€

Dossier inclinable avec poignée réglable pliable (pliable) E1225

*Non disponible avec Seating Dynamics Rocker Back ou O2 Holder. Comprend un cadre allongé. Nécessite des anti-pointes.*

- Petit 55,9cm \_\_\_\_\_ 913€  
 Grand 66,1cm \_\_\_\_\_ 913€

### Option de poteau arrière pour poignée de poussette

*Disponible uniquement avec le poteau arrière de la poignée de la poussette*

- Extension amovible de la poignée de la poussette \_\_\_\_\_ 75€

Hauteur réglable avec poignée réglable pliable (pliable)

- Petit 45,7cm-63,5cm \_\_\_\_\_ 21€  
*Non disponible avec les sièges à dossier basculant.*

- 45,7     48,3     50,8     53,3  
 55,9     58,4     60,9     63,5

- Grand 50,8cm-68,6cm \_\_\_\_\_ 21€  
*Hauteurs de 50,8cm à 55,9cm non disponibles avec le dossier basculant Seating Dynamics.*

- 50,8     53,3     55,9     58,4  
 60,9     63,5     66,1     68,6

### Autres Options du Dossier

- Dossier non pliable \_\_\_\_\_ 0€  
*Standard avec Sating Dynamics Rocker Back*
- Siège Dynamics Rocker Back K0108 \_\_\_\_\_ 1656€  
*Non disponible avec les accoudoirs relevables. Disponible uniquement avec le dossier non rabattable*
- Barre de rigidification à hauteur réglable \_\_\_\_\_ 62€
- Barre de rigidification pliante à hauteur réglable \_\_\_\_\_ 149€

## Repose-Pieds

### Suspente / Coude du cadre avant

Suspension	60°	70°	80°	90°	Prix
Support de tube d'extension	<input type="checkbox"/>	<input type="checkbox"/>	<input type="checkbox"/> <sup>1</sup>		Std
Support avant		<input type="checkbox"/>	<input type="checkbox"/>	<input type="checkbox"/>	0€
Repose-jambes éleveurs Pediatric Pro (Peds PRO ELR) E0990				<input type="checkbox"/>	245€
Repose-jambes éleveurs Pro <sup>2</sup>				<input type="checkbox"/>	245€
Repose-pieds de contracture 3, 4, 5 Montage bilatéral K0108				<input type="checkbox"/>	291€
Repose-pieds de contracture 3, 5 Montage central K0108				<input type="checkbox"/>	291€
Omettre crochets				<input type="checkbox"/>	-15€

<sup>1</sup> Non disponible avec des roulettes de 17,8cm ou 20,3cm avec des suspensions décalées ou des roulettes de 20,3cm avec des plaques de base à angle réglable en aluminium.

<sup>2</sup> Non disponible avec des largeurs de cadre inférieures à 35,6cm sans suspensions déportées ou avec des cadres.

Largeurs inférieures à 30,8cm avec suspensions déportées

<sup>3</sup> Plaques de base réglables en aluminium incluses. Nécessite une base rigide. Pas disponible avec Transit. Voir l'image à droite.

<sup>4</sup> Non disponible avec le cadre X-Petit de profondeur 30,5cm, Petit de profondeur 35,6cm, Moyen de profondeur 40,6cm ou Long 4de profondeur 5,7cm.

<sup>5</sup> Non disponible avec le cadre X-petit d'une profondeur de 38,1cm

### PRO ELR Couverture

*Disponible uniquement sur PRO ELR*

- Coussin de Gel K0108 \_\_\_\_\_ 324€

### Extension de 7,6cm

*Disponible uniquement avec les suspensions à montage frontal. Non disponible avec les suspensions à 90° en combinaison avec les suspensions décalées et les roulettes de 20,3cm*

- Extension de 7,6cm \_\_\_\_\_ 46€
- Extension de 7,6cm (Fourni en pièces détachées) \_\_\_\_\_ 46€

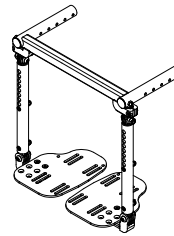

Support Bilatéral

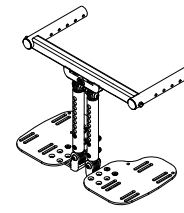

Support Central

## Repose-Pieds Suite

### Repose-pieds / Extension / Longueur du siège au repose-pieds

Sélectionnez l'extension et la longueur du siège jusqu'au repose-pieds dans la rangée correspondant au repose-pieds souhaité. Il est recommandé de réduire la longueur du repose-pieds d'au moins 6,4cm par rapport à la hauteur du siège avant. Les mesures de suspension du tube d'extension sont basées sur une courbure de suspension de 70°.

Repose-Pieds	Extension	Longueur du siège au repose-pieds												
Suspension du tube d'extension (60°, 70°, 80°)	<input type="checkbox"/> Court	<input type="checkbox"/> 25,4	<input type="checkbox"/> 26,7	<input type="checkbox"/> 27,9	<input type="checkbox"/> 29,2	<input type="checkbox"/> 30,5	<input type="checkbox"/> 31,8	<input type="checkbox"/> 33,1	<input type="checkbox"/> 34,3					
	<input type="checkbox"/> Moyen	<input type="checkbox"/> 29,2	<input type="checkbox"/> 30,5	<input type="checkbox"/> 31,8	<input type="checkbox"/> 33,1	<input type="checkbox"/> 34,3	<input type="checkbox"/> 35,6	<input type="checkbox"/> 36,8	<input type="checkbox"/> 38,1	<input type="checkbox"/> 39,4				
	<input type="checkbox"/> Long	<input type="checkbox"/> 35,6	<input type="checkbox"/> 36,8	<input type="checkbox"/> 38,1	<input type="checkbox"/> 15,5	<input type="checkbox"/> 40,6	<input type="checkbox"/> 41,9	<input type="checkbox"/> 43,2	<input type="checkbox"/> 44,5	<input type="checkbox"/> 45,7				
Support du Montage Frontal <sup>1</sup>	<b>Selections Standards</b>										Requiert une rallonge de 7,6cm pour 46€			
	<input type="checkbox"/> Court (70°, 80°, 90°)	<input type="checkbox"/> 12,7	<input type="checkbox"/> 13,9	<input type="checkbox"/> 15,2	<input type="checkbox"/> 16,5						<input type="checkbox"/> 21,6	<input type="checkbox"/> 22,9	<input type="checkbox"/> 24,1	
		<input type="checkbox"/> 17,8	<input type="checkbox"/> 19,1	<input type="checkbox"/> 20,3						<input type="checkbox"/> 25,4	<input type="checkbox"/> 26,7	<input type="checkbox"/> 27,9		
	<input type="checkbox"/> Moyen (70°, 80°, 90°)	<input type="checkbox"/> 12,7	<input type="checkbox"/> 13,9	<input type="checkbox"/> 15,2	<input type="checkbox"/> 16,5	<input type="checkbox"/> 17,8	<input type="checkbox"/> 19,1					<input type="checkbox"/> 26,7	<input type="checkbox"/> 27,9	<input type="checkbox"/> 29,2
		<input type="checkbox"/> 20,3	<input type="checkbox"/> 21,6	<input type="checkbox"/> 22,9	<input type="checkbox"/> 24,1	<input type="checkbox"/> 25,4						<input type="checkbox"/> 30,5	<input type="checkbox"/> 31,8	<input type="checkbox"/> 33,1
<input type="checkbox"/> Long (70°, 80°)	<input type="checkbox"/> 12,7	<input type="checkbox"/> 13,9	<input type="checkbox"/> 15,2	<input type="checkbox"/> 16,5	<input type="checkbox"/> 17,8	<input type="checkbox"/> 19,1	<input type="checkbox"/> 20,3	<input type="checkbox"/> 21,6			<input type="checkbox"/> 31,8	<input type="checkbox"/> 33,1	<input type="checkbox"/> 34,3	
		<input type="checkbox"/> 22,9	<input type="checkbox"/> 24,1	<input type="checkbox"/> 25,4	<input type="checkbox"/> 26,7	<input type="checkbox"/> 27,9	<input type="checkbox"/> 29,2	<input type="checkbox"/> 30,5			<input type="checkbox"/> 35,6	<input type="checkbox"/> 36,8	<input type="checkbox"/> 38,1	
Repose-Pieds de Contracture	<input type="checkbox"/> Court	<input type="checkbox"/> 26,7	<input type="checkbox"/> 27,9	<input type="checkbox"/> 29,2	<input type="checkbox"/> 30,5	<input type="checkbox"/> 31,8	<input type="checkbox"/> 33,1	<input type="checkbox"/> 34,3	<input type="checkbox"/> 35,6	<input type="checkbox"/> 36,8				
	<input type="checkbox"/> Moyen	<input type="checkbox"/> 34,3	<input type="checkbox"/> 35,6	<input type="checkbox"/> 36,8	<input type="checkbox"/> 38,1	<input type="checkbox"/> 39,4	<input type="checkbox"/> 40,6	<input type="checkbox"/> 41,9	<input type="checkbox"/> 43,2	<input type="checkbox"/> 44,5				
	<input type="checkbox"/> Long	<input type="checkbox"/> 41,9	<input type="checkbox"/> 43,2	<input type="checkbox"/> 44,5	<input type="checkbox"/> 45,7	<input type="checkbox"/> 46,9	<input type="checkbox"/> 48,3	<input type="checkbox"/> 49,5	<input type="checkbox"/> 50,8	<input type="checkbox"/> 52,1				
Pedale <sup>2</sup> PRO ELR	<input type="checkbox"/> Pivot Bas	<input type="checkbox"/> 15,2 <sup>3</sup>	<input type="checkbox"/> 16,5 <sup>3</sup>	<input type="checkbox"/> 17,8 <sup>4</sup>	<input type="checkbox"/> 19,1 <sup>4</sup>	<input type="checkbox"/> 20,3 <sup>4</sup>	<input type="checkbox"/> 21,6	<input type="checkbox"/> 22,9	<input type="checkbox"/> 24,1	<input type="checkbox"/> 25,4	<input type="checkbox"/> 26,7	<input type="checkbox"/> 27,9	<input type="checkbox"/> 29,2	
	<input type="checkbox"/> Pivot Haut	<input type="checkbox"/> 15,2 <sup>3</sup>	<input type="checkbox"/> 16,5 <sup>3</sup>	<input type="checkbox"/> 17,8 <sup>4</sup>	<input type="checkbox"/> 19,1 <sup>4</sup>	<input type="checkbox"/> 20,3 <sup>4</sup>	<input type="checkbox"/> 21,6	<input type="checkbox"/> 22,9	<input type="checkbox"/> 24,1	<input type="checkbox"/> 25,4				
PRO ELR Réglage bas du pivot	<input type="checkbox"/> Court	26,7 - 39,4												
	<input type="checkbox"/> Long	33,1 - 48,3												
PRO ELR réglage haut du pivot	<input type="checkbox"/> Court	21,6 - 43,2												
	<input type="checkbox"/> Long	29,2 - 44,5												

<sup>1</sup> Voir le tableau de la hauteur minimale des sièges avant à droite.

<sup>2</sup> Livré en standard avec une extension de 7,6cm

<sup>3</sup> Non disponible sur les chaises de 33,1cm de large ou plus

<sup>4</sup> Non disponible sur les chaises de 38,1cm de large ou plus

Hauteur minimale des sièges avant avec cintres à montage frontal						
Longueur Suspension	Short		Medium		Long	
	70°	80/90°	70°	80/90°	70°	80°
Coude de suspension	70°	80/90°	70°	80/90°	70°	80°
Hauteur minimale des sièges avant avec sélection standard	36,8	36,8	36,8	36,8	36,8	39,4
Hauteur minimale du siège avant avec une extension de 7,6cm	36,8	36,8	39,4	40,6	43,2	45,7

## Repose-Pieds Suite

### Repose-Pieds

*Aucune sélection nécessaire avec le repose-pieds Contracture*

- Composite \_\_\_\_\_ Std  
*Non disponible avec le support de montage frontal, les largeurs de cadre inférieures à 35,6cm sans support décalé, les largeurs de cadre inférieures à 30,5cm avec support décalé ou PRO ELR.*
- Composite Angle Ajustable K0040 \_\_\_\_\_ 154€  
*Non disponible avec le support de montage frontal ou les largeurs de cadre de 25,4cm à 30,5cm. Les largeurs de cadre de 33,1cm et 35,6cm nécessitent un support décalé.*
- Aluminum Angle Ajustable K0040 \_\_\_\_\_ 162€
- Aluminum Verrouillage multi-angle ajustable K0108 \_\_\_\_\_ 249€  
*Available only with Front Mount Hanger*
- Réglable en angle en une seule pièce K0040 \_\_\_\_\_ 148€  
*Non disponible avec le support de montage frontal, le PRO ELR, les largeurs de cadre inférieures à 35,6cm sans support décalé ou les largeurs de cadre inférieures à 30,5cm avec support décalé.*

### Libération suspension

*Aucune sélection n'est nécessaire avec le repose-pieds Contracture. Si aucune sélection n'est faite, le système 4-Way - In line sera utilisé.*

- Classique \_\_\_\_\_ Std
- 4-Way - En ligne \_\_\_\_\_ 0€  
*Voir la référence A ci-dessous. Permet de plier le fauteuil sans enlever le crochet du repose-pieds. Non disponible avec PRO ELR ou Peds PRO ELR.*
- 4-Way - Dehors \_\_\_\_\_ 0€  
*Voir la référence B ci-dessous. Non disponible avec PRO ELR ou Peds PRO ELR.*

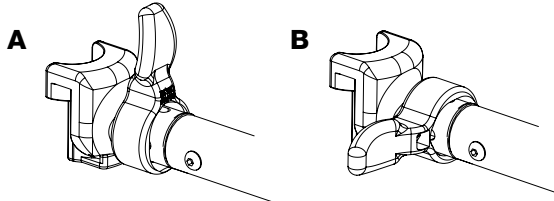

### Boucle de Talon

*Non disponible avec le repose-pieds réglable en angle et rabattable en une seule pièce.*

- Boucle de Talon E0951 \_\_\_\_\_ 33€  
*Non disponible avec des largeurs de cadre inférieures à 35,6cm sans suspensions décalées ou des largeurs de cadre inférieures à 30,5cm avec suspensions décalées.*
- Boucle de Talon Ajustable E0951 \_\_\_\_\_ 42€
- Sans Boucle de Talon \_\_\_\_\_ 0€

### Sangle de Mollet

- Velcro Ajustable K0038 \_\_\_\_\_ 33€
- Velcro Rembourré Ajustable K0038 \_\_\_\_\_ 56€
- Housse aérodynamique rembourrée au point de corps K0038 \_\_\_\_\_ 98€

### Soutien des Membres Résiduels

Soutien des membres résiduels E1020

- Droit et Gauche \_\_\_\_\_ 672€
- Gauche \_\_\_\_\_ 336€
- Sans crochet gauche\_ -7,5€
- Droit \_\_\_\_\_ 336€
- Sans crochet Droit \_\_\_\_\_ -7,5€

#### Couverture

- Lisse  Mesh Aéré  Lisse  Mesh Aéré

#### Taille Coussin

- |                                      |                                      |                                      |                                      |
|--------------------------------------|--------------------------------------|--------------------------------------|--------------------------------------|
| <input type="checkbox"/> 12,7 x 20,3 | <input type="checkbox"/> 22,9 x 35,6 | <input type="checkbox"/> 12,7 x 20,3 | <input type="checkbox"/> 22,9 x 35,6 |
| <input type="checkbox"/> 17,8 x 25,4 | <input type="checkbox"/> 27,9 x 25,4 | <input type="checkbox"/> 17,8 x 25,4 | <input type="checkbox"/> 27,9 x 25,4 |
| <input type="checkbox"/> 22,9 x 25,4 | <input type="checkbox"/> 27,9 x 35,6 | <input type="checkbox"/> 22,9 x 25,4 | <input type="checkbox"/> 27,9 x 35,6 |

## Hauteur du siège, roulettes et roues arrière

### Hauteur du siège / Taille des roulettes / Taille des roues arrière

Sélectionnez la hauteur du siège correspondant à la taille des roues arrière et des roulettes souhaitées.

Taille Roue Arrière	Taille Roulette			
	12,7cm	15,2cm	17,8cm	20,3cm
<b>30,5cm</b> Avec pneumatic ou pneumatique avec insert sans air ou frein à tambour	Hauteur Siège			
	<input type="checkbox"/> 36,8cm			
	<input type="checkbox"/> 38,1cm			
	<input type="checkbox"/> 39,4cm	<input type="checkbox"/> 39,4cm		
	<input type="checkbox"/> 40,6cm	<input type="checkbox"/> 40,6cm		
<b>30,5cm</b> avec pneu poly complet	<input type="checkbox"/> 41,9cm	<input type="checkbox"/> 41,9cm		
	<input type="checkbox"/> 36,8cm			
	<input type="checkbox"/> 38,1cm			
<b>40,6cm</b> Avec pneu, pneu avec insert sans air ou pneu poly total	<input type="checkbox"/> 39,4cm	<input type="checkbox"/> 39,4cm		
	<input type="checkbox"/> 40,6cm	<input type="checkbox"/> 40,6cm		
	<input type="checkbox"/> 41,9cm	<input type="checkbox"/> 41,9cm		
	<input type="checkbox"/> 43,2cm	<input type="checkbox"/> 43,2cm	<input type="checkbox"/> 43,2cm	
	<input type="checkbox"/> 44,5cm	<input type="checkbox"/> 44,5cm	<input type="checkbox"/> 44,5cm	
	<input type="checkbox"/> 45,7cm	<input type="checkbox"/> 45,7cm	<input type="checkbox"/> 45,7cm	<input type="checkbox"/> 45,7cm
	<input type="checkbox"/> 46,9cm	<input type="checkbox"/> 46,9cm	<input type="checkbox"/> 46,9cm	<input type="checkbox"/> 46,9cm

Taille Roue Arrière	Taille Roulette			
	12,7cm	15,2cm	17,8cm	20,3cm
<b>40,6cm</b> Avec Pneu faible en Poly	Hauteur du Siège			
	<input type="checkbox"/> 36,8cm			
	<input type="checkbox"/> 38,1cm			
	<input type="checkbox"/> 39,4cm	<input type="checkbox"/> 39,4cm		
	<input type="checkbox"/> 40,6cm	<input type="checkbox"/> 40,6cm		
	<input type="checkbox"/> 41,9cm	<input type="checkbox"/> 41,9cm		
	<input type="checkbox"/> 43,2cm	<input type="checkbox"/> 43,2cm	<input type="checkbox"/> 43,2cm	
<b>40,6cm</b> Frein à Tambour	<input type="checkbox"/> 44,5cm	<input type="checkbox"/> 44,5cm	<input type="checkbox"/> 44,5cm	
	<input type="checkbox"/> 48,1cm			
	<input type="checkbox"/> 39,4cm	<input type="checkbox"/> 39,4cm		
	<input type="checkbox"/> 40,6cm	<input type="checkbox"/> 40,6cm		
	<input type="checkbox"/> 41,9cm	<input type="checkbox"/> 41,9cm		
	<input type="checkbox"/> 43,2cm	<input type="checkbox"/> 43,2cm	<input type="checkbox"/> 43,2cm	
	<input type="checkbox"/> 44,5cm	<input type="checkbox"/> 44,5cm	<input type="checkbox"/> 44,5cm	
<input type="checkbox"/> 45,7cm	<input type="checkbox"/> 45,7cm	<input type="checkbox"/> 45,7cm	<input type="checkbox"/> 45,7cm	
<b>50,8cm</b>	<input type="checkbox"/> 38,1cm			
	<input type="checkbox"/> 39,4cm	<input type="checkbox"/> 39,4cm		
	<input type="checkbox"/> 40,6cm	<input type="checkbox"/> 40,6cm		
	<input type="checkbox"/> 41,9cm	<input type="checkbox"/> 41,9cm		
	<input type="checkbox"/> 43,2cm	<input type="checkbox"/> 43,2cm	<input type="checkbox"/> 43,2cm	
	<input type="checkbox"/> 44,5cm	<input type="checkbox"/> 44,5cm	<input type="checkbox"/> 44,5cm	
	<input type="checkbox"/> 45,7cm	<input type="checkbox"/> 45,7cm	<input type="checkbox"/> 45,7cm	<input type="checkbox"/> 45,7cm
	<input type="checkbox"/> 46,9cm	<input type="checkbox"/> 46,9cm	<input type="checkbox"/> 46,9cm	<input type="checkbox"/> 46,9cm
	<input type="checkbox"/> 48,3cm	<input type="checkbox"/> 48,3cm	<input type="checkbox"/> 48,3cm	<input type="checkbox"/> 48,3cm

## Hauteur du siège, roulettes et roues arrière Suite

### Roulette

Type de Roulette		Taille Roulette				
		Prix	12,7	15,2	17,8	20,3
Type de Roulette	1,9cm Roller Lumineux	58€	<input type="checkbox"/>			
	2,5cm Poly	Std	<input type="checkbox"/>	<input type="checkbox"/>	<input type="checkbox"/>	<input type="checkbox"/>
	2,5cm Poly Aluminium	91€	<input type="checkbox"/>			
	2,5cm Pneumatic	71€		<input type="checkbox"/>		<input type="checkbox"/>
	3,8cm Poly	71€	<input type="checkbox"/>	<input type="checkbox"/>		
	3,8cm Rouleau souple en aluminium	145€	<input type="checkbox"/>	<input type="checkbox"/>		
	5,1cm Poly	75€		<input type="checkbox"/>		

### Axe

Aucune sélection nécessaire avec le frein à tambour

- Fixé \_\_\_\_\_ 0€
- Libération Rapide \_\_\_\_\_ 0€

### Roue Arrière

Type Roue Arrière		Taille Roue Arrière			
		Prix	30,5	40,6	50,8 <sup>1</sup>
Type Roue Arrière	Mag (Noir)	Std	<input type="checkbox"/>	<input type="checkbox"/>	<input type="checkbox"/>
	Mag Colorée	83€			<input type="checkbox"/>
	MAXX Performance Spoke	166€			<input type="checkbox"/>

<sup>1</sup> Non disponible avec le verrouillage du pied du préposé

### Mag Coloré

Mag Couleur:  Rouge fluo  Blanc  Bleu  Rose

### Type Roue Arrière

- Poly Total E2218 \_\_\_\_\_ Std
- Poly Faible E2218 \_\_\_\_\_ 0€  
Disponible uniquement avec des roues de 40,6cm
- Pneumatic E2211, E2212 \_\_\_\_\_ 71€
- Pneumatic avec insert sans air E2211, E2213 \_\_\_\_\_ 75€

### Main-Courante

Les mains courantes ne sont pas disponibles sur les roues de 30,5cm ou 40,6cm.

### Main-Courante Standard

- Aluminium Anodisé \_\_\_\_\_ Std
- Enduit Plastique \_\_\_\_\_ 95€
- Sans Main-Courante \_\_\_\_\_ 0€

## Verrous de Roue

### Verrou de Roue

- Pousser pour verrouiller \_\_\_\_\_ Std
- Tirer pour verrouiller \_\_\_\_\_ 0€  
Non disponible avec les pneus Poly complet de 30,5cm ou 40,6cm.
- Verrouillage du pied du préposé \_\_\_\_\_ 0€  
Non disponible avec des roues de 50,8cm. Monté sur le côté droit, sauf si l'option Inclinaison du pied - Droite est sélectionnée.
- Frein à Tambour E2228 \_\_\_\_\_ 465€  
Disponible uniquement avec les roues 30,5cm Mag, 40,6cm Mag ou MAXX Performance Spoke. Non disponible avec le pneu 40,6cm Poly faible, le dossier inclinable, l'aération, le bac à batterie ou l'inclinaison manuelle. L'essieu est à dégagement rapide.
- Sans Verrou de Roue \_\_\_\_\_ 0€

Double - Frein à Tambour E2228 \_\_\_\_\_ 548€  
Disponible uniquement avec les roues 30,5cm Mag, 40,6cm Mag ou MAXX Performance Spoke. Non disponible avec le pneu 40,6cm Poly faible, le dossier inclinable, l'aération, le bac à batterie ou l'inclinaison manuelle. L'essieu est à dégagement rapide.

- Pousser pour Verrouiller  Tirer pour Verrouiller

Verrouillage des roues Hemi K0108 \_\_\_\_\_ 249€  
Non disponible avec des roues de 50,1cm. Poignée d'extension incluse.

- Gauche  Droit

### Verrous de Roue Options

Poignées d'extension E0961 \_\_\_\_\_ 62€  
Disponible uniquement avec les serrures de roues Push to Lock ou Pull to Lock.

## Accoudoirs

### Accoudoir

Hauteur Ajustable Pédiatrique E0973

Convient parfaitement aux cadres d'une profondeur inférieure à 35,6cm.

- Desk (16,5cm- 22,9cm) \_\_\_\_\_ 154€
- Desk Tall (20,3cm-26,7cm) \_\_\_\_\_ 154€

Hauteur Ajustable T-Arm (21,6cm-34,9cm) E0973

Non disponible avec un cadre de 30,5cm de profondeur

- Desk \_\_\_\_\_ 241€
- Complet \_\_\_\_\_ 241€

Hauteur Ajustable T-Arm Bas (16,5cm- 26,7cm) E0973

Non disponible avec un cadre de 30,5cm de profondeur

- Desk \_\_\_\_\_ 241€
- Complet \_\_\_\_\_ 241€

Angle Ajustable Verrouillage, extensible et rabattable (24,8cm-38,1cm) E0973

Non disponible avec les sièges Dynamics Rocker Back. Disponible uniquement avec les roues arrière de 30,5cm et 40,6cm.

- Desk \_\_\_\_\_ 232€
- Complet \_\_\_\_\_ 232€

Tubulaire Flip Up \_\_\_\_\_ Std  
Non disponible avec les sièges Dynamics Rocker Back, Reclining Back ou les accoudoirs.

Sans Accoudoirs \_\_\_\_\_ 0€

### Coussin de Bras

- Coussin Standard \_\_\_\_\_ 0€
- Coussin Waterfall \_\_\_\_\_ 21€  
Non disponible avec l'accoudoir réglable en angle et verrouillable, extensible et rabattable vers le haut.
- Poignée en Mousse \_\_\_\_\_ 0€  
Disponible uniquement avec l'accoudoir réglable en angle et verrouillable, extensible et relevable.

## Accessoires

### Protection latérale amovible

*Non disponible avec les accoudoirs réglables en hauteur*

- Protections latérales en composite pour adultes (35,6cm - 40,6cm) \_\_ 116€  
 Protections latérales pédiatriques en composite (10" - 14") \_\_ 116€

### Anti-Basculé

- Anti-Basculé Arrière E0971 \_\_ 120€  
 Sans Anti-Basculé \_\_ 0€

### Ceinture de positionnement pelvien

- 2,5cm Boucle Automatique E0978 \_\_ 66€  
 2,5cm Boucle automatique rembourrée E0978 \_\_ 141€  
 3,8cm Boucle Automatique E0978 \_\_ 66€  
 3,8cm Boucle Automatique Rembourrée E0978 \_\_ 141€  
 5,1cm Boucle d'Avion E0978 \_\_ 91€

Bodypoint Evoflex - Stabilisateur pelvien E0978 \_\_ 156€

Taille:  Petit (40,6-60,9cm)  Moyen (48,3-73,7cm)  Large (63,5-93,9cm)

### Kit de Montage de Ceinture

- Kit de montage de ceinture Bodypoint 2,5cm Band Clamp \_\_ 90€  
 Matériel de montage de la ceinture de sécurité \_\_ 13€

### Protège-rayons

- Protège-rayons clair K0065 \_\_ 95€

*Disponible uniquement avec les rayons MAXX Performance*

- Protège-Rayons de Designer \_\_ 208€

*Disponible uniquement avec les rayons MAXX Performance*

#### Design:

- Blue Monster  Fairy Garden  Havin' a Hoot  
 Robo Fun  Rockin' Reptiles  Super Puppies  
 Tutu Cute  Tuxedo Time

### Autres Accessoires

- Kit d'outils \_\_ 46€  
 Pochette sous le siège amovible \_\_ 42€  
 Sac à dos de mobilité pédiatrique Ki \_\_ 54€  
 Ki Mobility Sac à dos \_\_ 54€  
 Protections anti-chocs en néoprène noir \_\_ 75€  
 Butée d'inclinaison Postérieur (Paire) K0108 \_\_ 25€  
 Butée d'inclinaison Antérieur (Paire) K0108 \_\_ 25€  
 IV Pole \_\_ 228€  
*A retirer pour le transit*  
 O2 Holder E2208 \_\_ 245€  
*Monté sur le côté gauche. Le réservoir doit être retiré pour le transport.*  
 Auvent avec Matériel K0108 \_\_ 237€  
*Voir image ci dessous*

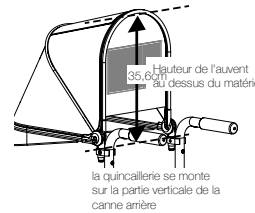

## Couleur

### Châssis

*Sélectionnez les couleurs souhaitées pour le cadre de base et le cadre du siège / le cintre. Si aucune couleur de cadre de siège n'est sélectionnée, la couleur du cadre de base sera utilisée.*

Finition Brillante		Base Châssis	Siège Châssis	Finition Mat		Base Châssis	Siège Châssis
Noir	0€	<input type="checkbox"/>	<input type="checkbox"/>	Gris Anthracite	0€	<input type="checkbox"/>	<input type="checkbox"/>
Bleu Ciel	0€	<input type="checkbox"/>	<input type="checkbox"/>	Vert Émeraude	0€	<input type="checkbox"/>	<input type="checkbox"/>
Rose Bonbon	0€	<input type="checkbox"/>	<input type="checkbox"/>	Bordeaux Irisé	0€	<input type="checkbox"/>	<input type="checkbox"/>
Bleu	0€	<input type="checkbox"/>	<input type="checkbox"/>	Marine Irisé	0€	<input type="checkbox"/>	<input type="checkbox"/>
Violet	0€	<input type="checkbox"/>	<input type="checkbox"/>	Vert Militaire	0€	<input type="checkbox"/>	<input type="checkbox"/>
Rouge	0€	<input type="checkbox"/>	<input type="checkbox"/>	Rouge Rero	0€	<input type="checkbox"/>	<input type="checkbox"/>
Cuivre	0€	<input type="checkbox"/>	<input type="checkbox"/>	Bleu Roi	0€	<input type="checkbox"/>	<input type="checkbox"/>
Vert Pomme	0€	<input type="checkbox"/>	<input type="checkbox"/>	Noir Fumé	0€	<input type="checkbox"/>	<input type="checkbox"/>
Orange Métallique	0€	<input type="checkbox"/>	<input type="checkbox"/>	Blanc lisse	0€	<input type="checkbox"/>	<input type="checkbox"/>
Argent	0€	<input type="checkbox"/>	<input type="checkbox"/>				
Bleu Sarcelle	0€	<input type="checkbox"/>	<input type="checkbox"/>				
Jaune	0€	<input type="checkbox"/>	<input type="checkbox"/>				

## Coussins Axiom

Capacité de Poids : 158,9kg

### Coussin Axiom G et Couverture Extérieure Supplémentaire

		Largeur															
		35,6cm		38,1cm		40,6cm		43,2cm		45,7cm		48,3cm		50,8cm		55,9cm	
		Coussin	Couverture Extérieure	Coussin	Couverture Extérieure	Coussin	Couverture Extérieure	Coussin	Couverture Extérieure	Coussin	Couverture Extérieure	Coussin	Couverture Extérieure	Coussin	Couverture Extérieure	Coussin	Couverture Extérieure
Prix		105€	64€	105€	64€	105€	64€	105€	64€	105€	64€	105€	64€	105€	64€	170€	64€
HCPC		E2601		E2601		E2601		E2601		E2601		E2601		E2601		E2602	
Profondeur	35,6	<input type="checkbox"/>	<input type="checkbox"/>														
	38,1	<input type="checkbox"/>	<input type="checkbox"/>	<input type="checkbox"/>	<input type="checkbox"/>	<input type="checkbox"/>	<input type="checkbox"/>										
	40,6	<input type="checkbox"/>	<input type="checkbox"/>	<input type="checkbox"/>	<input type="checkbox"/>	<input type="checkbox"/>	<input type="checkbox"/>	<input type="checkbox"/>	<input type="checkbox"/>	<input type="checkbox"/>	<input type="checkbox"/>	<input type="checkbox"/>	<input type="checkbox"/>	<input type="checkbox"/>			
	43,2	<input type="checkbox"/>	<input type="checkbox"/>	<input type="checkbox"/>	<input type="checkbox"/>	<input type="checkbox"/>	<input type="checkbox"/>	<input type="checkbox"/>	<input type="checkbox"/>	<input type="checkbox"/>	<input type="checkbox"/>	<input type="checkbox"/>	<input type="checkbox"/>	<input type="checkbox"/>	<input type="checkbox"/>		
	45,7	<input type="checkbox"/>	<input type="checkbox"/>	<input type="checkbox"/>	<input type="checkbox"/>	<input type="checkbox"/>	<input type="checkbox"/>	<input type="checkbox"/>	<input type="checkbox"/>	<input type="checkbox"/>	<input type="checkbox"/>	<input type="checkbox"/>	<input type="checkbox"/>	<input type="checkbox"/>	<input type="checkbox"/>	<input type="checkbox"/>	<input type="checkbox"/>
	48,3			<input type="checkbox"/>	<input type="checkbox"/>	<input type="checkbox"/>	<input type="checkbox"/>	<input type="checkbox"/>	<input type="checkbox"/>	<input type="checkbox"/>	<input type="checkbox"/>	<input type="checkbox"/>	<input type="checkbox"/>	<input type="checkbox"/>	<input type="checkbox"/>	<input type="checkbox"/>	<input type="checkbox"/>
	50,8			<input type="checkbox"/>	<input type="checkbox"/>	<input type="checkbox"/>	<input type="checkbox"/>	<input type="checkbox"/>	<input type="checkbox"/>	<input type="checkbox"/>	<input type="checkbox"/>	<input type="checkbox"/>	<input type="checkbox"/>	<input type="checkbox"/>	<input type="checkbox"/>	<input type="checkbox"/>	<input type="checkbox"/>
	53,3					<input type="checkbox"/>	<input type="checkbox"/>			<input type="checkbox"/>	<input type="checkbox"/>	<input type="checkbox"/>	<input type="checkbox"/>	<input type="checkbox"/>	<input type="checkbox"/>	<input type="checkbox"/>	<input type="checkbox"/>
	55,9					<input type="checkbox"/>	<input type="checkbox"/>			<input type="checkbox"/>	<input type="checkbox"/>	<input type="checkbox"/>	<input type="checkbox"/>	<input type="checkbox"/>	<input type="checkbox"/>	<input type="checkbox"/>	<input type="checkbox"/>

### Coussin Axiom S et Couverture Extérieure Supplémentaire

		Largeur															
		35,6cm		38,1cm		40,6cm		43,2cm		45,7cm		48,3cm		50,8cm		55,9cm	
		Coussin	Couverture Extérieure	Coussin	Couverture Extérieure	Coussin	Couverture Extérieure	Coussin	Couverture Extérieure	Coussin	Couverture Extérieure	Coussin	Couverture Extérieure	Coussin	Couverture Extérieure	Coussin	Couverture Extérieure
Prix		185€	73€	185€	73€	185€	73€	185€	73€	185€	73€	185€	73€	185€	73€	275€	73€
HCPC		E2603		E2603		E2603		E2603		E2603		E2603		E2603		E2604	
Profondeur	35,6	<input type="checkbox"/>	<input type="checkbox"/>														
	38,1	<input type="checkbox"/>	<input type="checkbox"/>	<input type="checkbox"/>	<input type="checkbox"/>	<input type="checkbox"/>	<input type="checkbox"/>										
	40,6	<input type="checkbox"/>	<input type="checkbox"/>	<input type="checkbox"/>	<input type="checkbox"/>	<input type="checkbox"/>	<input type="checkbox"/>	<input type="checkbox"/>	<input type="checkbox"/>	<input type="checkbox"/>	<input type="checkbox"/>	<input type="checkbox"/>	<input type="checkbox"/>	<input type="checkbox"/>			
	43,2	<input type="checkbox"/>	<input type="checkbox"/>	<input type="checkbox"/>	<input type="checkbox"/>	<input type="checkbox"/>	<input type="checkbox"/>	<input type="checkbox"/>	<input type="checkbox"/>	<input type="checkbox"/>	<input type="checkbox"/>	<input type="checkbox"/>	<input type="checkbox"/>	<input type="checkbox"/>	<input type="checkbox"/>		
	45,7	<input type="checkbox"/>	<input type="checkbox"/>	<input type="checkbox"/>	<input type="checkbox"/>	<input type="checkbox"/>	<input type="checkbox"/>	<input type="checkbox"/>	<input type="checkbox"/>	<input type="checkbox"/>	<input type="checkbox"/>	<input type="checkbox"/>	<input type="checkbox"/>	<input type="checkbox"/>	<input type="checkbox"/>	<input type="checkbox"/>	<input type="checkbox"/>
	48,3			<input type="checkbox"/>	<input type="checkbox"/>	<input type="checkbox"/>	<input type="checkbox"/>	<input type="checkbox"/>	<input type="checkbox"/>	<input type="checkbox"/>	<input type="checkbox"/>	<input type="checkbox"/>	<input type="checkbox"/>	<input type="checkbox"/>	<input type="checkbox"/>	<input type="checkbox"/>	<input type="checkbox"/>
	50,8			<input type="checkbox"/>	<input type="checkbox"/>	<input type="checkbox"/>	<input type="checkbox"/>	<input type="checkbox"/>	<input type="checkbox"/>	<input type="checkbox"/>	<input type="checkbox"/>	<input type="checkbox"/>	<input type="checkbox"/>	<input type="checkbox"/>	<input type="checkbox"/>	<input type="checkbox"/>	<input type="checkbox"/>
	53,3					<input type="checkbox"/>	<input type="checkbox"/>			<input type="checkbox"/>	<input type="checkbox"/>	<input type="checkbox"/>	<input type="checkbox"/>	<input type="checkbox"/>	<input type="checkbox"/>	<input type="checkbox"/>	<input type="checkbox"/>
	55,9					<input type="checkbox"/>	<input type="checkbox"/>			<input type="checkbox"/>	<input type="checkbox"/>	<input type="checkbox"/>	<input type="checkbox"/>	<input type="checkbox"/>	<input type="checkbox"/>	<input type="checkbox"/>	<input type="checkbox"/>

### Coussin Axiom P et Couverture Extérieure Supplémentaire

		Largeur															
		35,6cm		38,1cm		40,6cm		43,2cm		45,7cm		48,3cm		50,8cm		55,9cm	
		Coussin	Couverture Extérieure	Coussin	Couverture Extérieure	Coussin	Couverture Extérieure	Coussin	Couverture Extérieure	Coussin	Couverture Extérieure	Coussin	Couverture Extérieure	Coussin	Couverture Extérieure	Coussin	Couverture Extérieure
Prix		295€	81€	295€	81€	295€	81€	295€	81€	295€	81€	295€	81€	295€	81€	395€	81€
HCPC		E2605		E2605		E2605		E2605		E2605		E2605		E2605		E2606	
Profondeur	35,6	<input type="checkbox"/>	<input type="checkbox"/>														
	38,1	<input type="checkbox"/>	<input type="checkbox"/>	<input type="checkbox"/>	<input type="checkbox"/>	<input type="checkbox"/>	<input type="checkbox"/>										
	40,6	<input type="checkbox"/>	<input type="checkbox"/>	<input type="checkbox"/>	<input type="checkbox"/>	<input type="checkbox"/>	<input type="checkbox"/>	<input type="checkbox"/>	<input type="checkbox"/>	<input type="checkbox"/>	<input type="checkbox"/>	<input type="checkbox"/>	<input type="checkbox"/>	<input type="checkbox"/>			
	43,2	<input type="checkbox"/>	<input type="checkbox"/>	<input type="checkbox"/>	<input type="checkbox"/>	<input type="checkbox"/>	<input type="checkbox"/>	<input type="checkbox"/>	<input type="checkbox"/>	<input type="checkbox"/>	<input type="checkbox"/>	<input type="checkbox"/>	<input type="checkbox"/>	<input type="checkbox"/>	<input type="checkbox"/>		
	45,7	<input type="checkbox"/>	<input type="checkbox"/>	<input type="checkbox"/>	<input type="checkbox"/>	<input type="checkbox"/>	<input type="checkbox"/>	<input type="checkbox"/>	<input type="checkbox"/>	<input type="checkbox"/>	<input type="checkbox"/>	<input type="checkbox"/>	<input type="checkbox"/>	<input type="checkbox"/>	<input type="checkbox"/>	<input type="checkbox"/>	<input type="checkbox"/>
	48,3			<input type="checkbox"/>	<input type="checkbox"/>	<input type="checkbox"/>	<input type="checkbox"/>	<input type="checkbox"/>	<input type="checkbox"/>	<input type="checkbox"/>	<input type="checkbox"/>	<input type="checkbox"/>	<input type="checkbox"/>	<input type="checkbox"/>	<input type="checkbox"/>	<input type="checkbox"/>	<input type="checkbox"/>
	50,8			<input type="checkbox"/>	<input type="checkbox"/>	<input type="checkbox"/>	<input type="checkbox"/>	<input type="checkbox"/>	<input type="checkbox"/>	<input type="checkbox"/>	<input type="checkbox"/>	<input type="checkbox"/>	<input type="checkbox"/>	<input type="checkbox"/>	<input type="checkbox"/>	<input type="checkbox"/>	<input type="checkbox"/>
	53,3					<input type="checkbox"/>	<input type="checkbox"/>			<input type="checkbox"/>	<input type="checkbox"/>	<input type="checkbox"/>	<input type="checkbox"/>	<input type="checkbox"/>	<input type="checkbox"/>	<input type="checkbox"/>	<input type="checkbox"/>
	55,9					<input type="checkbox"/>	<input type="checkbox"/>			<input type="checkbox"/>	<input type="checkbox"/>	<input type="checkbox"/>	<input type="checkbox"/>	<input type="checkbox"/>	<input type="checkbox"/>	<input type="checkbox"/>	<input type="checkbox"/>



## Coussin Axiom Suite

Capacité de Poids : 158,9kg

### Coussin Axiom SP Visco et Couverture Externe/Interne Supplémentaire

		Largeur																	
		35,6cm		38,1cm		40,6cm		43,2cm		45,7cm		48,3cm		50,8cm		53,3cm		55,9cm	
		Coussin	Cover	Coussin	Cover	Coussin	Cover	Coussin	Cover	Coussin	Cover	Coussin	Cover	Coussin	Cover	Coussin	Cover	Coussin	Cover
		Interne	Externe	Interne	Externe	Interne	Externe	Interne	Externe	Interne	Externe	Interne	Externe	Interne	Externe	Interne	Externe	Interne	Externe
Prix	369€	90€	369€	90€	369€	90€	369€	90€	369€	90€	369€	90€	369€	90€	450€	90€	450€	90€	
HCPC	E2607		E2607		E2607		E2607		E2607		E2607		E2607		E2607		E2608		
Profondeur	35,6	<input type="checkbox"/>	<input type="checkbox"/>	<input type="checkbox"/>	<input type="checkbox"/>	<input type="checkbox"/>	<input type="checkbox"/>	<input type="checkbox"/>	<input type="checkbox"/>	<input type="checkbox"/>	<input type="checkbox"/>	<input type="checkbox"/>	<input type="checkbox"/>	<input type="checkbox"/>	<input type="checkbox"/>	<input type="checkbox"/>	<input type="checkbox"/>	<input type="checkbox"/>	<input type="checkbox"/>
	38,1	<input type="checkbox"/>	<input type="checkbox"/>	<input type="checkbox"/>	<input type="checkbox"/>	<input type="checkbox"/>	<input type="checkbox"/>	<input type="checkbox"/>	<input type="checkbox"/>	<input type="checkbox"/>	<input type="checkbox"/>	<input type="checkbox"/>	<input type="checkbox"/>	<input type="checkbox"/>	<input type="checkbox"/>	<input type="checkbox"/>	<input type="checkbox"/>	<input type="checkbox"/>	<input type="checkbox"/>
	40,6	<input type="checkbox"/>	<input type="checkbox"/>	<input type="checkbox"/>	<input type="checkbox"/>	<input type="checkbox"/>	<input type="checkbox"/>	<input type="checkbox"/>	<input type="checkbox"/>	<input type="checkbox"/>	<input type="checkbox"/>	<input type="checkbox"/>	<input type="checkbox"/>	<input type="checkbox"/>	<input type="checkbox"/>	<input type="checkbox"/>	<input type="checkbox"/>	<input type="checkbox"/>	<input type="checkbox"/>
	43,2	<input type="checkbox"/>	<input type="checkbox"/>	<input type="checkbox"/>	<input type="checkbox"/>	<input type="checkbox"/>	<input type="checkbox"/>	<input type="checkbox"/>	<input type="checkbox"/>	<input type="checkbox"/>	<input type="checkbox"/>	<input type="checkbox"/>	<input type="checkbox"/>	<input type="checkbox"/>	<input type="checkbox"/>	<input type="checkbox"/>	<input type="checkbox"/>	<input type="checkbox"/>	<input type="checkbox"/>
	45,7	<input type="checkbox"/>	<input type="checkbox"/>	<input type="checkbox"/>	<input type="checkbox"/>	<input type="checkbox"/>	<input type="checkbox"/>	<input type="checkbox"/>	<input type="checkbox"/>	<input type="checkbox"/>	<input type="checkbox"/>	<input type="checkbox"/>	<input type="checkbox"/>	<input type="checkbox"/>	<input type="checkbox"/>	<input type="checkbox"/>	<input type="checkbox"/>	<input type="checkbox"/>	<input type="checkbox"/>
	48,3	<input type="checkbox"/>	<input type="checkbox"/>	<input type="checkbox"/>	<input type="checkbox"/>	<input type="checkbox"/>	<input type="checkbox"/>	<input type="checkbox"/>	<input type="checkbox"/>	<input type="checkbox"/>	<input type="checkbox"/>	<input type="checkbox"/>	<input type="checkbox"/>	<input type="checkbox"/>	<input type="checkbox"/>	<input type="checkbox"/>	<input type="checkbox"/>	<input type="checkbox"/>	<input type="checkbox"/>
	50,8	<input type="checkbox"/>	<input type="checkbox"/>	<input type="checkbox"/>	<input type="checkbox"/>	<input type="checkbox"/>	<input type="checkbox"/>	<input type="checkbox"/>	<input type="checkbox"/>	<input type="checkbox"/>	<input type="checkbox"/>	<input type="checkbox"/>	<input type="checkbox"/>	<input type="checkbox"/>	<input type="checkbox"/>	<input type="checkbox"/>	<input type="checkbox"/>	<input type="checkbox"/>	<input type="checkbox"/>
	53,3	<input type="checkbox"/>	<input type="checkbox"/>	<input type="checkbox"/>	<input type="checkbox"/>	<input type="checkbox"/>	<input type="checkbox"/>	<input type="checkbox"/>	<input type="checkbox"/>	<input type="checkbox"/>	<input type="checkbox"/>	<input type="checkbox"/>	<input type="checkbox"/>	<input type="checkbox"/>	<input type="checkbox"/>	<input type="checkbox"/>	<input type="checkbox"/>	<input type="checkbox"/>	<input type="checkbox"/>
	55,9	<input type="checkbox"/>	<input type="checkbox"/>	<input type="checkbox"/>	<input type="checkbox"/>	<input type="checkbox"/>	<input type="checkbox"/>	<input type="checkbox"/>	<input type="checkbox"/>	<input type="checkbox"/>	<input type="checkbox"/>	<input type="checkbox"/>	<input type="checkbox"/>	<input type="checkbox"/>	<input type="checkbox"/>	<input type="checkbox"/>	<input type="checkbox"/>	<input type="checkbox"/>	<input type="checkbox"/>

### Coussin Axiom SP Fluide et Couverture Interne/Externe supplémentaire

		Largeur																	
		35,6cm		38,1cm		40,6cm		43,2cm		45,7cm		48,3cm		50,8cm		53,3cm		55,9cm	
		Coussin	Cover	Coussin	Cover	Coussin	Cover	Coussin	Cover	Coussin	Cover	Coussin	Cover	Coussin	Cover	Coussin	Cover	Coussin	Cover
		Interne	Externe	Interne	Externe	Interne	Externe	Interne	Externe	Interne	Externe	Interne	Externe	Interne	Externe	Interne	Externe	Interne	Externe
Prix	425€	90€	425€	90€	425€	90€	425€	90€	425€	90€	425€	90€	425€	90€	510€	90€	510€	90€	
HCPC	E2607		E2607		E2607		E2607		E2607		E2607		E2607		E2607		E2608		
Profondeur	35,6	<input type="checkbox"/>	<input type="checkbox"/>	<input type="checkbox"/>	<input type="checkbox"/>	<input type="checkbox"/>	<input type="checkbox"/>	<input type="checkbox"/>	<input type="checkbox"/>	<input type="checkbox"/>	<input type="checkbox"/>	<input type="checkbox"/>	<input type="checkbox"/>	<input type="checkbox"/>	<input type="checkbox"/>	<input type="checkbox"/>	<input type="checkbox"/>	<input type="checkbox"/>	<input type="checkbox"/>
	38,1	<input type="checkbox"/>	<input type="checkbox"/>	<input type="checkbox"/>	<input type="checkbox"/>	<input type="checkbox"/>	<input type="checkbox"/>	<input type="checkbox"/>	<input type="checkbox"/>	<input type="checkbox"/>	<input type="checkbox"/>	<input type="checkbox"/>	<input type="checkbox"/>	<input type="checkbox"/>	<input type="checkbox"/>	<input type="checkbox"/>	<input type="checkbox"/>	<input type="checkbox"/>	<input type="checkbox"/>
	40,6	<input type="checkbox"/>	<input type="checkbox"/>	<input type="checkbox"/>	<input type="checkbox"/>	<input type="checkbox"/>	<input type="checkbox"/>	<input type="checkbox"/>	<input type="checkbox"/>	<input type="checkbox"/>	<input type="checkbox"/>	<input type="checkbox"/>	<input type="checkbox"/>	<input type="checkbox"/>	<input type="checkbox"/>	<input type="checkbox"/>	<input type="checkbox"/>	<input type="checkbox"/>	<input type="checkbox"/>
	43,2	<input type="checkbox"/>	<input type="checkbox"/>	<input type="checkbox"/>	<input type="checkbox"/>	<input type="checkbox"/>	<input type="checkbox"/>	<input type="checkbox"/>	<input type="checkbox"/>	<input type="checkbox"/>	<input type="checkbox"/>	<input type="checkbox"/>	<input type="checkbox"/>	<input type="checkbox"/>	<input type="checkbox"/>	<input type="checkbox"/>	<input type="checkbox"/>	<input type="checkbox"/>	<input type="checkbox"/>
	45,7	<input type="checkbox"/>	<input type="checkbox"/>	<input type="checkbox"/>	<input type="checkbox"/>	<input type="checkbox"/>	<input type="checkbox"/>	<input type="checkbox"/>	<input type="checkbox"/>	<input type="checkbox"/>	<input type="checkbox"/>	<input type="checkbox"/>	<input type="checkbox"/>	<input type="checkbox"/>	<input type="checkbox"/>	<input type="checkbox"/>	<input type="checkbox"/>	<input type="checkbox"/>	<input type="checkbox"/>
	48,3	<input type="checkbox"/>	<input type="checkbox"/>	<input type="checkbox"/>	<input type="checkbox"/>	<input type="checkbox"/>	<input type="checkbox"/>	<input type="checkbox"/>	<input type="checkbox"/>	<input type="checkbox"/>	<input type="checkbox"/>	<input type="checkbox"/>	<input type="checkbox"/>	<input type="checkbox"/>	<input type="checkbox"/>	<input type="checkbox"/>	<input type="checkbox"/>	<input type="checkbox"/>	<input type="checkbox"/>
	50,8	<input type="checkbox"/>	<input type="checkbox"/>	<input type="checkbox"/>	<input type="checkbox"/>	<input type="checkbox"/>	<input type="checkbox"/>	<input type="checkbox"/>	<input type="checkbox"/>	<input type="checkbox"/>	<input type="checkbox"/>	<input type="checkbox"/>	<input type="checkbox"/>	<input type="checkbox"/>	<input type="checkbox"/>	<input type="checkbox"/>	<input type="checkbox"/>	<input type="checkbox"/>	<input type="checkbox"/>
	53,3	<input type="checkbox"/>	<input type="checkbox"/>	<input type="checkbox"/>	<input type="checkbox"/>	<input type="checkbox"/>	<input type="checkbox"/>	<input type="checkbox"/>	<input type="checkbox"/>	<input type="checkbox"/>	<input type="checkbox"/>	<input type="checkbox"/>	<input type="checkbox"/>	<input type="checkbox"/>	<input type="checkbox"/>	<input type="checkbox"/>	<input type="checkbox"/>	<input type="checkbox"/>	<input type="checkbox"/>
	55,9	<input type="checkbox"/>	<input type="checkbox"/>	<input type="checkbox"/>	<input type="checkbox"/>	<input type="checkbox"/>	<input type="checkbox"/>	<input type="checkbox"/>	<input type="checkbox"/>	<input type="checkbox"/>	<input type="checkbox"/>	<input type="checkbox"/>	<input type="checkbox"/>	<input type="checkbox"/>	<input type="checkbox"/>	<input type="checkbox"/>	<input type="checkbox"/>	<input type="checkbox"/>	<input type="checkbox"/>

### Assise Solide

Selectionnez la taille dans le tableau ci dessous. Capacité de Poids : 158,9kg

Assise Solide 55€

		Largeur									
		35,6	38,1	40,6	43,2	45,7	48,3	50,8	53,4	55,9	
Depth	35,6	<input type="checkbox"/>	<input type="checkbox"/>	<input type="checkbox"/>	<input type="checkbox"/>	<input type="checkbox"/>	<input type="checkbox"/>	<input type="checkbox"/>	<input type="checkbox"/>	<input type="checkbox"/>	
	38,1	<input type="checkbox"/>	<input type="checkbox"/>	<input type="checkbox"/>	<input type="checkbox"/>	<input type="checkbox"/>	<input type="checkbox"/>	<input type="checkbox"/>	<input type="checkbox"/>	<input type="checkbox"/>	
	40,6	<input type="checkbox"/>	<input type="checkbox"/>	<input type="checkbox"/>	<input type="checkbox"/>	<input type="checkbox"/>	<input type="checkbox"/>	<input type="checkbox"/>	<input type="checkbox"/>	<input type="checkbox"/>	
	43,2	<input type="checkbox"/>	<input type="checkbox"/>	<input type="checkbox"/>	<input type="checkbox"/>	<input type="checkbox"/>	<input type="checkbox"/>	<input type="checkbox"/>	<input type="checkbox"/>	<input type="checkbox"/>	
	45,7	<input type="checkbox"/>	<input type="checkbox"/>	<input type="checkbox"/>	<input type="checkbox"/>	<input type="checkbox"/>	<input type="checkbox"/>	<input type="checkbox"/>	<input type="checkbox"/>	<input type="checkbox"/>	
	48,3	<input type="checkbox"/>	<input type="checkbox"/>	<input type="checkbox"/>	<input type="checkbox"/>	<input type="checkbox"/>	<input type="checkbox"/>	<input type="checkbox"/>	<input type="checkbox"/>	<input type="checkbox"/>	
	50,8	<input type="checkbox"/>	<input type="checkbox"/>	<input type="checkbox"/>	<input type="checkbox"/>	<input type="checkbox"/>	<input type="checkbox"/>	<input type="checkbox"/>	<input type="checkbox"/>	<input type="checkbox"/>	
	53,4	<input type="checkbox"/>	<input type="checkbox"/>	<input type="checkbox"/>	<input type="checkbox"/>	<input type="checkbox"/>	<input type="checkbox"/>	<input type="checkbox"/>	<input type="checkbox"/>	<input type="checkbox"/>	
	55,9	<input type="checkbox"/>	<input type="checkbox"/>	<input type="checkbox"/>	<input type="checkbox"/>	<input type="checkbox"/>	<input type="checkbox"/>	<input type="checkbox"/>	<input type="checkbox"/>	<input type="checkbox"/>	

## Axiom Arrière

Choisissez un dossier dont la largeur est identique ou jusqu'à 5,1cm plus étroite que la largeur du cadre. La quincaillerie est incluse avec le dossier. Les choix de dossier bas ne sont pas disponibles avec des appuis-tête, des modifications ou des supports de posture. Capacité de poids : 136,2kg.

		Largeur						
		30,5cm	35,6cm	40,6cm	45,7cm	50,8cm	55,9cm	
Prix		500€	500€	500€	500€	500€	710€	
HCPC		E2613	E2613	E2613	E2613	E2613	E2614	
Hauteur	Bas	20,3cm	<input type="checkbox"/> AXPB1208	<input type="checkbox"/> AXPB1408	<input type="checkbox"/> AXPB1608	<input type="checkbox"/> AXPB1808	<input type="checkbox"/> AXPB2008	
		25,4cm		<input type="checkbox"/> AXPB1410	<input type="checkbox"/> AXPB1610	<input type="checkbox"/> AXPB1810	<input type="checkbox"/> AXPB2010	<input type="checkbox"/> AXPB2210
		30,5cm	<input type="checkbox"/> AXPB1212	<input type="checkbox"/> AXPB1412	<input type="checkbox"/> AXPB1612	<input type="checkbox"/> AXPB1812	<input type="checkbox"/> AXPB2012	
	Moyen	35,6cm		<input type="checkbox"/> AXPB1414	<input type="checkbox"/> AXPB1614	<input type="checkbox"/> AXPB1814	<input type="checkbox"/> AXPB2014	<input type="checkbox"/> AXPB2214
		40,6cm	<input type="checkbox"/> AXPB1216	<input type="checkbox"/> AXPB1416	<input type="checkbox"/> AXPB1616	<input type="checkbox"/> AXPB1816	<input type="checkbox"/> AXPB2016	
		45,7cm		<input type="checkbox"/> AXPB1418	<input type="checkbox"/> AXPB1618	<input type="checkbox"/> AXPB1818	<input type="checkbox"/> AXPB2018	<input type="checkbox"/> AXPB2218

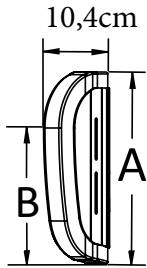

Axiom Posterior Arrière - Bas

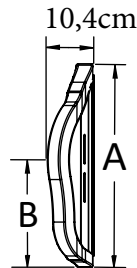

Axiom Posterior Arrière - Moyen

Axiom Arrière Postérieur Mesure de Référence					
		Hauteur Dossier	A	B	Profondeur du contour de la coquille
Hauteur	Bas	20,3cm	25,4cm	16,5cm	5,7cm
		25,4cm	30,5cm	21,6cm	
		30,5cm	35,6cm	26,7cm	
	Moyen	35,6cm	40,6cm	21,6cm	
		40,6cm	45,7cm	24,1	
		45,7cm	50,8cm	26,7cm	

## Axiom Posterior Lateral Arrière

		Largeur						
		30,5cm	35,6cm	40,6cm	45,7cm	50,8cm	55,9cm	
Prix		575€	575€	575€	575€	575€	765€	
HCPC		E2615	E2615	E2615	E2615	E2615	E2616	
Hauteur	Bas	20,3cm	<input type="checkbox"/> AXPL1208	<input type="checkbox"/> AXPL1408	<input type="checkbox"/> AXPL1608	<input type="checkbox"/> AXPL1808	<input type="checkbox"/> AXPL2008	
		25,4cm		<input type="checkbox"/> AXPL1410	<input type="checkbox"/> AXPL1610	<input type="checkbox"/> AXPL1810	<input type="checkbox"/> AXPL2010	<input type="checkbox"/> AXPL2210
		30,5cm	<input type="checkbox"/> AXPL1212	<input type="checkbox"/> AXPL1412	<input type="checkbox"/> AXPL1612	<input type="checkbox"/> AXPL1812	<input type="checkbox"/> AXPL2012	
	Moyen	35,6cm		<input type="checkbox"/> AXPL1414	<input type="checkbox"/> AXPL1614	<input type="checkbox"/> AXPL1814	<input type="checkbox"/> AXPL2014	<input type="checkbox"/> AXPL2214
		40,6cm	<input type="checkbox"/> AXPL1216	<input type="checkbox"/> AXPL1416	<input type="checkbox"/> AXPL1616	<input type="checkbox"/> AXPL1816	<input type="checkbox"/> AXPL2016	
		45,7cm		<input type="checkbox"/> AXPL1418	<input type="checkbox"/> AXPL1618	<input type="checkbox"/> AXPL1818	<input type="checkbox"/> AXPL2018	<input type="checkbox"/> AXPL2218
	Haut	50,8cm	<input type="checkbox"/> AXPL1220	<input type="checkbox"/> AXPL1420	<input type="checkbox"/> AXPL1620	<input type="checkbox"/> AXPL1820	<input type="checkbox"/> AXPL2020	
		55,9cm		<input type="checkbox"/> AXPL1422	<input type="checkbox"/> AXPL1622	<input type="checkbox"/> AXPL1822	<input type="checkbox"/> AXPL2022	<input type="checkbox"/> AXPL2222

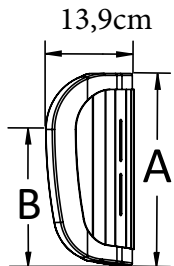

Axiom Posterior Lateral Arrière - Bas

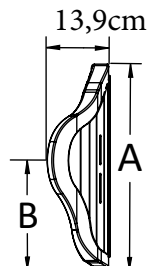

Axiom Posterior Lateral Arrière - Moyen

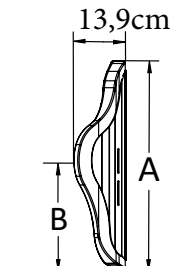

Axiom Posterior Lateral Arrière - Haut

Axiom Posterior Lateral Arrière Mesure de Référence					
		Hauteur dossier	A	B	Profondeur du contour de la coquille
Hauteur	Bas	20,3cm	25,4cm	16,5cm	9,3cm
		25,4cm	30,5cm	21,6cm	
		30,5cm	35,6cm	26,7cm	
	Moyen	35,6cm	40,6cm	21,6cm	
		40,6cm	45,7cm	24,1cm	
		45,7cm	50,8cm	26,7cm	
	Haut	50,8cm	55,9cm	29,2cm	
		55,9cm	60,9cm	31,8cm	

## Axiom Arrière Suite

Choisissez un dossier dont la largeur est identique ou jusqu'à 5,1cm plus étroite que la largeur du cadre. La quincaillerie est incluse avec le dossier. Les choix de dossier bas ne sont pas disponibles avec des appuis-tête, des modifications ou des supports de posture. Capacité de poids : 136,2kg

		Largeur						
		30,5cm	35,6cm	40,6cm	45,7cm	50,8cm	55,9cm	
Prix		\$759	\$759	\$759	\$759	\$759	\$841	
HCPC		E2620	E2620	E2620	E2620	E2620	E2621	
Hauteur	Bas	20,3cm	<input type="checkbox"/> AXLB1208	<input type="checkbox"/> AXLB1408	<input type="checkbox"/> AXLB1608	<input type="checkbox"/> AXLB1808	<input type="checkbox"/> AXLB2008	
		25,4cm		<input type="checkbox"/> AXLB1410	<input type="checkbox"/> AXLB1610	<input type="checkbox"/> AXLB1810	<input type="checkbox"/> AXLB2010	<input type="checkbox"/> AXLB2210
		30,5cm	<input type="checkbox"/> AXLB1212	<input type="checkbox"/> AXLB1412	<input type="checkbox"/> AXLB1612	<input type="checkbox"/> AXLB1812	<input type="checkbox"/> AXLB2012	
	Moyen	35,6cm		<input type="checkbox"/> AXLB1414	<input type="checkbox"/> AXLB1614	<input type="checkbox"/> AXLB1814	<input type="checkbox"/> AXLB2014	<input type="checkbox"/> AXLB2214
		40,6cm	<input type="checkbox"/> AXLB1216	<input type="checkbox"/> AXLB1416	<input type="checkbox"/> AXLB1616	<input type="checkbox"/> AXLB1816	<input type="checkbox"/> AXLB2016	
		45,7cm		<input type="checkbox"/> AXLB1418	<input type="checkbox"/> AXLB1618	<input type="checkbox"/> AXLB1818	<input type="checkbox"/> AXLB2018	<input type="checkbox"/> AXLB2218
	Haut	50,8cm	<input type="checkbox"/> AXLB1220	<input type="checkbox"/> AXLB1420	<input type="checkbox"/> AXLB1620	<input type="checkbox"/> AXLB1820	<input type="checkbox"/> AXLB2020	
		55,9cm		<input type="checkbox"/> AXLB1422	<input type="checkbox"/> AXLB1622	<input type="checkbox"/> AXLB1822	<input type="checkbox"/> AXLB2022	<input type="checkbox"/> AXLB2222

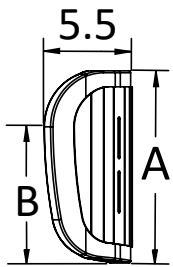

Axiom Lateral Back - Low

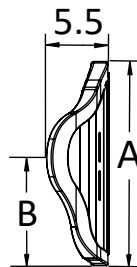

Axiom Lateral Back - Mid

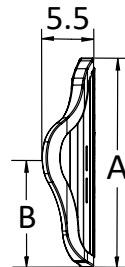

Axiom Lateral Back - Tall

Axiom Lateral Back Measurement Reference					
		Back Height	A	B	Shell Contour Depth
Height	Low	8"	10"	6.5"	3.65"
		10"	12"	8.5"	
		12"	14"	10.5"	
	Mid	14"	16"	8.5"	
		16"	18"	9.5"	
		18"	20"	10.5"	
Tall	20"	22"	11.5"		
	22"	24"	12.5"		

## Axiom Profond Latéral Arrière

		Largeur						
		30,5cm	35,6cm	40,6cm	45,7cm	50,8cm	55,9cm	
Prix		650€	650€	650€	650€	650€	725€	
HCPC		E2620	E2620	E2620	E2620	E2620	E2621	
Hauteur	Moyen	35,6cm	<input type="checkbox"/> AXDL1214	<input type="checkbox"/> AXDL1414	<input type="checkbox"/> AXDL1614	<input type="checkbox"/> AXDL1814	<input type="checkbox"/> AXDL2014	<input type="checkbox"/> AXDL2214
		40,6cm		<input type="checkbox"/> AXDL1416	<input type="checkbox"/> AXDL1616	<input type="checkbox"/> AXDL1816	<input type="checkbox"/> AXDL2016	
		45,7cm	<input type="checkbox"/> AXDL1218	<input type="checkbox"/> AXDL1418	<input type="checkbox"/> AXDL1618	<input type="checkbox"/> AXDL1818	<input type="checkbox"/> AXDL2018	<input type="checkbox"/> AXDL2218
	Haut	50,8cm	<input type="checkbox"/> AXDL1220	<input type="checkbox"/> AXDL1420	<input type="checkbox"/> AXDL1620	<input type="checkbox"/> AXDL1820	<input type="checkbox"/> AXDL2020	
		55,9cm		<input type="checkbox"/> AXDL1422	<input type="checkbox"/> AXDL1622	<input type="checkbox"/> AXDL1822	<input type="checkbox"/> AXDL2022	<input type="checkbox"/> AXDL2222

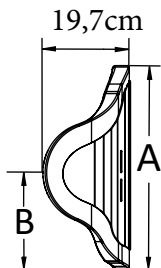

Axiom Profond Arrière Lateral - Moyen

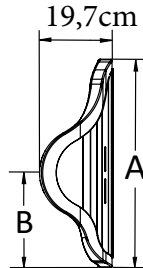

Axiom Profond Arrière Lateral - Haut

Axiom profond lateral arrière mesure de référence										
		Hauteur dossier	A	B <sup>1</sup>						Profondeur du contour de la coquille
				30,5	35,6	40,6	45,7	50,8	55,9	
Hauteur	Moyen	35,6	40,6	20,9	20,9	20,9	20,9	20,9	20,9	15,2cm
		40,6	45,7	23,5	23,5	23,5	23,5	23,5	23,5	
	45,7	50,8	26,1	26,1	26,1	26,1	26,1	26,1		
	50,8	55,9	24,1	24,8	25,4	26,1	26,1	26,7		
	55,9	60,9	27,3	27,9	28,6	29,2	29,2	29,8		

<sup>1</sup> Mesure basée sur la largeur du dos

## Axiom Back Accessoires

### Appuis-tête et Hardware

Choisissez la combinaison d'appui-tête et de matériel dans le tableau ci-dessous. Non disponible avec les dossiers bas.

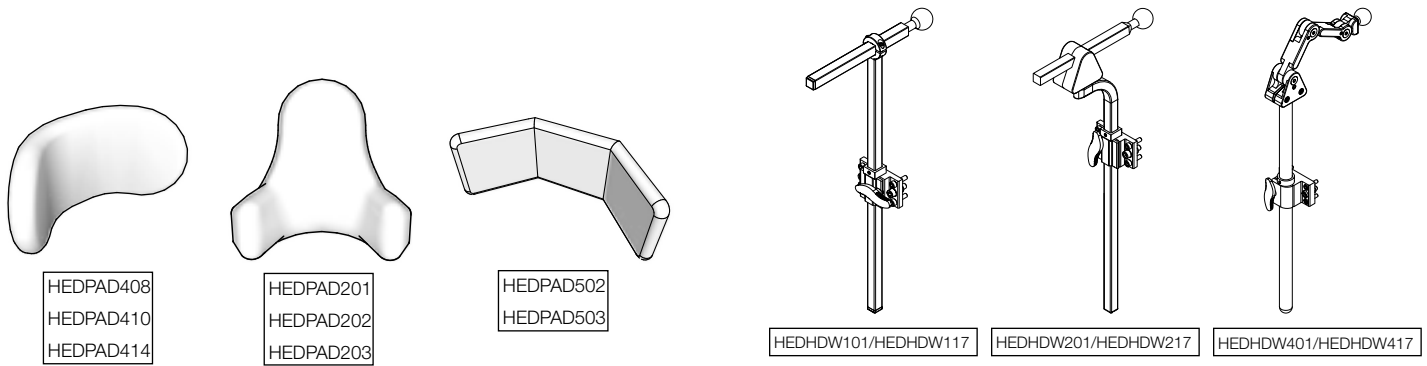

				Hardware					
				Matériel standard de montage arrière droit avec boule		Matériel amovible multiaxe avec barre horizontale		Ferrures d'appui-tête avec boule	
				HEDHDW101 / HEDHDW117		HEDHDW201 / HEDHDW217		HEDHDW401 / HEDHDW417	
				Kio Code	Prix	Kio Code	Prix	Kio Code	Prix
<b>Coussin Appui-tête</b>	Appui-tête confort plus 20,3cm	<b>HEDPAD408</b>	E0955 E1028	<input type="checkbox"/> HDR001	236€	<input type="checkbox"/> HDR009	266€	<input type="checkbox"/> HDR017	330€
	Appui-tête confort plus 25,4cm	<b>HEDPAD410</b>	E0955 E1028	<input type="checkbox"/> HDR002	236€	<input type="checkbox"/> HDR010	266€	<input type="checkbox"/> HDR018	330€
	Appui-tête confort plus 35,6cm	<b>HEDPAD414</b>	E0955 E1028	<input type="checkbox"/> HDR003	236€	<input type="checkbox"/> HDR011	266€	<input type="checkbox"/> HDR019	330€
	Petit coussin et anneau d'appui-tête toutes positions uniquement	<b>HEDPAD201</b>	E0955 E1028	<input type="checkbox"/> HDR004	236€	<input type="checkbox"/> HDR012	266€	<input type="checkbox"/> HDR020	330€
	Coussin moyen et anneau d'appui-tête toutes positions uniquement	<b>HEDPAD202</b>	E0955 E1028	<input type="checkbox"/> HDR005	236€	<input type="checkbox"/> HDR013	266€	<input type="checkbox"/> HDR021	330€
	Coussin Large et anneau d'appui-tête toutes positions uniquement	<b>HEDPAD203</b>	E0955 E1028	<input type="checkbox"/> HDR006	236€	<input type="checkbox"/> HDR014	266€	<input type="checkbox"/> HDR022	330€
	Appui-tête Tri-Confort Plus 35,6cm	<b>HEDPAD502</b>	E0955 E1028	<input type="checkbox"/> HDR007	246€	<input type="checkbox"/> HDR015	276€	<input type="checkbox"/> HDR023	339€
	Appui-tête Tri-Confort Plus 48,6cm	<b>HEDPAD503</b>	E0955 E1028	<input type="checkbox"/> HDR008	246€	<input type="checkbox"/> HDR016	276€	<input type="checkbox"/> HDR024	339€

### Appui-tête Hardware Options

	Description	Item Code	HCPC	Prix (Unité)
<input type="checkbox"/>	Support d'appui-tête rabattable <i>Disponible uniquement HEDHMD401/HEDHMD417</i>	HDR100	E1028	145€
<input type="checkbox"/>	Plaque de montage universelle <i>Pour une utilisation avec des appuis-tête d'autres fabricants</i>	UMP	K0108	34€

## Axiom Arrière Accessoires Suite

### Support Lateral

Latéraux pour le dos postérieur				Item Code	HPCP	Paire	unité
Paire	Gauche	Droit	Description				
<input type="checkbox"/>	<input type="checkbox"/>	<input type="checkbox"/>	7,6cm x 10,2cm Coussins latéraux avec matériel de montage fixe pour Axiom arrière postérieur	LF3x4P	E0956	253€	127€
<input type="checkbox"/>	<input type="checkbox"/>	<input type="checkbox"/>	10,2cm x 12,7cm Coussins latéraux avec matériel de montage fixe pour Axiom arrière postérieur	LF4x5P	E0956	253€	127€
<input type="checkbox"/>	<input type="checkbox"/>	<input type="checkbox"/>	7,6cm x 10,2cm Coussins latéraux avec matériel de montage escamotable pour Axiom arrière postérieur	LS3x4P	E0956, E1028	540€	270€
<input type="checkbox"/>	<input type="checkbox"/>	<input type="checkbox"/>	10,2cm x 12,7cm Coussins latéraux avec matériel de montage escamotable pour Axiom arrière postérieur	LS4x5P	E0956, E1028	540€	270€

Latéraux pour le dos latéral postérieur				Item Code	HPCP	Paire	unité
Paire	Gauche	Droit	Description				
<input type="checkbox"/>	<input type="checkbox"/>	<input type="checkbox"/>	7,6cm x 10,2cm coussins latéraux avec matériel de montage fixe pour axiom postérieur latéral arrière	LF3x4L	E0956	253€	127€
<input type="checkbox"/>	<input type="checkbox"/>	<input type="checkbox"/>	10,2cm x 12,7cm coussins latéraux avec matériel de montage fixe pour axiom postérieur latéral arrière	LF4x5L	E0956	253€	127€
<input type="checkbox"/>	<input type="checkbox"/>	<input type="checkbox"/>	7,6cm x 10,2cm coussins latéraux avec matériel de montage escamotable pour axiom postérieur latéral arrière	LS3x4L	E0956, E1028	540€	270€
<input type="checkbox"/>	<input type="checkbox"/>	<input type="checkbox"/>	10,2cm x 12,7cm coussins latéraux avec matériel de montage escamotable pour axiom postérieur latéral arrière	LS4x5L	E0956, E1028	540€	270€

### Modifications du support latéral de l'Axiom

*Des délais de livraison plus longs s'appliquent. Les supports latéraux modifiés ne sont pas admissibles à un remboursement.*

	Description	Item Code	HPCP	Prix
<input type="checkbox"/>	Modification pour la sangle thoracique fixée aux supports latéraux	AXMLATMT	K0108	0€

### Lumbar Pads

*Available only with Axiom Lateral Back and Axiom Deep Lateral back*

	Description	HPCP	Retail
<input type="checkbox"/>	Lumbar Pad	K0108	\$50

### Volet de Confidentialité

	Description	HPCP	Retail
<input type="checkbox"/>	Volet de Confidentialité	K0108	39€

### Guides pour les épaules

	Description	Item Code	HPCP	Prix
<input type="checkbox"/>	Guides et support de la bandoulière <i>sélection d'une modification parmi les modifications du dossier Axiom requises pour le montage des guides d'épaules. Non disponible avec les dossiers bas.</i>	AXBSG	K0108	64€

## AxiomArrière Accessoires Suite

### Soutien à la Posture

*Sélection d'une modification dans la section des modifications du dossier d'Axiom nécessaire pour monter les supports de posture. Non disponible avec les dossiers bas.*

	Description	Item Code	HCPC	Prix
<input type="checkbox"/>	Soutien thoracique Dynaform : 2 pièces avec crochet et boucle, coussin de 7,6cm de haut, Petit	ATRP2P14941	E0960	123€
<input type="checkbox"/>	Soutien thoracique Dynaform : 2 pièces avec crochet et boucle, coussin de 10,2cm de haut, Moyen	ATRP2P14942	E0960	123€
<input type="checkbox"/>	Soutien thoracique Dynaform : 2 pièces avec crochet et boucle, coussin de 12,7cm de haut, Large	ATRP2P14943	E0960	123€
<input type="checkbox"/>	Soutien thoracique Dynaform : 1 pièce avec boucle, 7,6cm de hauteur 45,7cm de largeur, Petit	ATRD2P14924	E0960	96€
<input type="checkbox"/>	Soutien thoracique Dynaform : 1 pièce avec boucle, 10,2cm de hauteur 50,8cm de largeur, Moyen	ATRD2P14927	E0960	96€
<input type="checkbox"/>	Soutien thoracique Dynaform : 1 pièce avec boucle, 10,2cm de hauteur 55,9cm de largeur, Large	ATRD2P14928	E0960	96€
<input type="checkbox"/>	Support antérieur du tronc AirLogic : standard, structure, Petit	ATRP4P14282	E0960	143€
<input type="checkbox"/>	Support antérieur du tronc AirLogic : standard, structure, Moyen	ATRP4P14283	E0960	143€
<input type="checkbox"/>	Support antérieur du tronc AirLogic : standard, structure, Large	ATRP4P14284	E0960	143€
<input type="checkbox"/>	Support antérieur du tronc AirLogic : standard, structure, X-Large	ATRP4P14285	E0960	143€
<input type="checkbox"/>	Support du tronc antérieur AirLogic : Coupe ajustée, Dynamique, Petit	ATRD4P14257	E0960	144€
<input type="checkbox"/>	Support du tronc antérieur AirLogic : Coupe ajustée, Dynamique, Moyen	ATRD4P14258	E0960	144€
<input type="checkbox"/>	Support du tronc antérieur AirLogic : Coupe ajustée, Dynamique, Large	ATRD4P14259	E0960	144€
<input type="checkbox"/>	Support du tronc antérieur AirLogic : Coupe ajustée, Dynamique, X-Large	ATRD4P14260	E0960	144€

## Modifications Axiom Arrière

*Des délais d'exécution prolongés s'appliquent pour toutes les modifications. Les remboursements ne pas remboursables.*

### Modifications Axiom Arrière

*Choisissez la modification pour ajouter des trous à la coque du dossier afin de monter des supports de posture. Non disponible avec les dossiers bas.*

	Description	Item Code	HCPC	Retail
<input type="checkbox"/>	Modification pour le harnais à 4 points	AXM4PT	K0108	0€
<input type="checkbox"/>	Modification pour la sangle de poitrine à 2 points	AXM2PT	K0108	0€
<input type="checkbox"/>	Modification pour les guides d'épaules	AXMSG	K0108	0€

### Modification de la coque arrière peinte

*Si aucune sélection n'est faite, la couleur standard Noire Fumée sera utilisée sans délai supplémentaire*

	Finition brillante	Item Code	Prix
<input type="checkbox"/>	Noir	AXMBLK	0€
<input type="checkbox"/>	Bleu Ciel	AXMSKY	0€
<input type="checkbox"/>	Rose Bonbon	AXMPNK	0€
<input type="checkbox"/>	Bleu	AXMCBL	0€
<input type="checkbox"/>	Violet	AXMPUR	0€
<input type="checkbox"/>	Rouge	AXMRED	0€
<input type="checkbox"/>	Cuivre	AXMCOP	0€
<input type="checkbox"/>	Vert Pomme	AXMGSM	0€
<input type="checkbox"/>	Orange Métallique	AXMMOR	0€
<input type="checkbox"/>	Argent	AXMSIL	0€
<input type="checkbox"/>	Bleu Sarcelle	AXMTEA	0€
<input type="checkbox"/>	Jaune	AXMYLW	0€

	Finition Mat	Item Code	Prix
<input type="checkbox"/>	Gris Anthracite	AXMCGM	0€
<input type="checkbox"/>	Vert Émeraude	AXMEGM	0€
<input type="checkbox"/>	Bordeaux Irisé	AXMIBM	0€
<input type="checkbox"/>	Marine Irisé	AXMINM	0€
<input type="checkbox"/>	Vert Militaire	AXMAGM	0€
<input type="checkbox"/>	Rouge Rétro	AXMRRM	0€
<input type="checkbox"/>	Bleu Roi	AXMRBM	0€
<input type="checkbox"/>	Blanc	AXMSWM	0€