

Little Wave "Flip" XP

Destinataire: _____

Adresse: _____

Ville: _____

Code Postal: _____ Téléphone: _____

Email/Fax: _____

Sélectionnez si le devis de la chaise comprend: Produits Ki supplémentaires avec un numéro de devis/commande différent **Devis/Numéro de commande:** _____

Little Wave Flip XP-Base pliante E1234, E1161 **3420€**
Capacité de poids de 74,8kg. Le prix comprend un kit de croissance gratuit.
Plage d'inclinaison : 0° - 45°. Largeur maximale du siège de 45,7cm.

Effective 01/17/2022

Les codes HCPCS fournis sont basés sur la vérification des codes par la PDAC ou sur notre interprétation des définitions des codes. L'utilisation correcte des codes HCPCS ne garantit pas la couverture ou le paiement. Pour plus d'informations sur la couverture, vérifiez la politique de couverture du payeur approprié

Châssis

Largeur du châssis

Selectionnez la case correspondant à la largeur du cadre souhaitée

Largeur du cadre

25,4 27,9 30,5 33,1 35,6 38,1 40,6 43,2 45,7

Profondeur du châssis

Selectionnez la case correspondant à la profondeur du cadre souhaitée

Gamme de profondeur	Profondeur				
<input type="checkbox"/> Court 30,5 - 40,6	<input type="checkbox"/> 30,5 0€	<input type="checkbox"/> 33,02 0€	<input type="checkbox"/> 35,6 0€	<input type="checkbox"/> 38,1 0€	<input type="checkbox"/> 40,6 0€
<input type="checkbox"/> Moyen 35,6 - 45,7	<input type="checkbox"/> 35,6 0€	<input type="checkbox"/> 38,1 0€	<input type="checkbox"/> 40,6 0€	<input type="checkbox"/> 43,2 0€	<input type="checkbox"/> 45,7 0€
<input type="checkbox"/> Long 40,6 - 50,8	<input type="checkbox"/> 40,6 0€	<input type="checkbox"/> 43,2 0€	<input type="checkbox"/> 45,7 0€	<input type="checkbox"/> 48,3 0€	<input type="checkbox"/> 50,8 502€

Option de transport

Système pour le transport Standard _____ 0€
 Sans le système de Transport _____ 0€

Châssis avec abd fixe

Suspension décalée _____ 25€
Disponible uniquement avec la base rigide

Mécanisme de bascule

Main _____ 0€
 Pied _____ 0€

Plateau de siège

Base évolutive E2231 _____ 170€
 Base Rigide _____ 0€

Dossier

Barres Dossier

Barres + Poignées

Court 50,8cm _____ 0€
 Long 60,9cm _____ 0€

Barres + Poignée poussette (pliable)

Non disponible avec dossier inclinable

Standard 55,9cm _____ 0€
 Long 66,1cm _____ 0€

Dossier inclinable avec poignée réglable (non pliable) E1225

*Non disponible avec le siège Dynamics Rocker Back ou la barre Rigidizer.
Disponible uniquement avec le verrouillage du pied de l'accompagnateur.
Hauteur minimale du siège de 38,1cm avec une roue Mag de 30,48cm et de 40,64cm avec une roue Mag de 40,64cm.*

Court 55,9cm _____ 735€
 Long 66,1cm _____ 735€

Extension amovible de la poignée de poussette _____ 75€

Disponible uniquement avec la tige arrière de la poignée de la poussette

Hauteur réglable avec poignée réglable (pliante)

Court 45,7-63,5cm _____ 21€
Hauteur 50,8 -55,88cm non disponibles avec le dossier à bascule

45,7 48,3 50,8 53,3
 55,9 58,4 60,9 63,5

Long 50,8-68,6cm _____ 21€
Hauteur 50,8 -55,88cm non disponibles avec le dossier à bascule

50,8 53,3 55,9 58,4
 60,9 63,5 66,1 68,6

Autres options de dossier

Dossier non rabatable _____ 0€
Standard avec sièges Dynamics Rocker Back
 Siège à dossier inclinable K0108 _____ 1656€
Non disponible avec les accoudoirs rabattables. Disponible uniquement avec dossier non pliable
 Barre de rigidification à hauteur réglable _____ 62€

Repose Pieds

Suspension / Courbure du cadre avant

Angle d'inclinaison	60°	70°	80°	90°		Prix
Support du tube d'extension	<input type="checkbox"/>	<input type="checkbox"/>	<input type="checkbox"/> ¹			0€
Montage frontal		<input type="checkbox"/>	<input type="checkbox"/> ¹	<input type="checkbox"/> ¹		0€
Repose-jambes éleveurs Pédiatrique Pro (Peds PRO ELR) E0990					<input type="checkbox"/>	245€
Repose-jambes éleveurs Pro ² (PRO ELR) E0990					<input type="checkbox"/>	245€
Repose-pied contracté ³ Monture bilatérale K0108					<input type="checkbox"/>	291€
Repose-pied contracté ³ ³ Support central K0108					<input type="checkbox"/>	291€
Omettre les suspensions					<input type="checkbox"/>	-17€

¹ Non disponible avec roulettes de 20,3cm

² Non disponible avec des largeurs de cadre inférieures à 35,6cm sans suspension ou cadre décalés. Largeurs inférieures à 30,5cm avec crochets décalés

³ Repose-pied en aluminium à angle réglable inclus. voir image à droite.

Housse PRO ELR

Disponible uniquement sur PRO ELR

Housse pour coussin en gel _____ 324€

Rallonge de 7,6cm

Disponible uniquement avec les supports de montage avant

Rallonge de 7,6cm _____ 46€

Rallonge de 7,6cm (fournie en pièces) _____ 46€

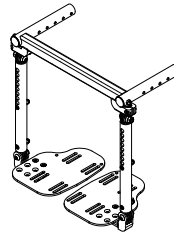

Monture bilatérale

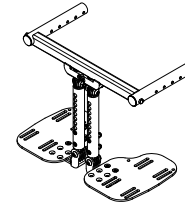

Monture centrale

Repose-pieds / Extension / Longueur du siège jusqu'au repose-pieds

Sélectionnez l'extension et la longueur du siège jusqu'au repose-pieds dans la rangée correspondant au repose-pieds souhaité. Il est recommandé de réduire la longueur du repose-pieds d'au moins 6,4cm par rapport à la hauteur du siège avant. Les mesures de suspension du tube d'extension sont basées sur une courbure de suspension de 70°.

Repose-pieds	Extension	Siège jusqu'au repose-pieds												
Standard Télescopique (60°, 70°, 80°)	<input type="checkbox"/> Court	<input type="checkbox"/> 25,4	<input type="checkbox"/> 26,7	<input type="checkbox"/> 27,9	<input type="checkbox"/> 29,2	<input type="checkbox"/> 30,5	<input type="checkbox"/> 31,7	<input type="checkbox"/> 33,1	<input type="checkbox"/> 34,3					
	<input type="checkbox"/> Moyen	<input type="checkbox"/> 29,2	<input type="checkbox"/> 30,5	<input type="checkbox"/> 31,6	<input type="checkbox"/> 33,1	<input type="checkbox"/> 34,3	<input type="checkbox"/> 35,6	<input type="checkbox"/> 36,8	<input type="checkbox"/> 38,1	<input type="checkbox"/> 39,4				
	<input type="checkbox"/> Long	<input type="checkbox"/> 35,6	<input type="checkbox"/> 36,8	<input type="checkbox"/> 38,1	<input type="checkbox"/> 39,4	<input type="checkbox"/> 40,6	<input type="checkbox"/> 41,9	<input type="checkbox"/> 43,2	<input type="checkbox"/> 44,5	<input type="checkbox"/> 45,7				
Montage frontal suspension ¹	Selections standards											Requiert une rallonge de 7,6cm pour 46€		
	<input type="checkbox"/> Court (70°, 80°, 90°)	<input type="checkbox"/> 12,7	<input type="checkbox"/> 13,9	<input type="checkbox"/> 15,2	<input type="checkbox"/> 16,5						<input type="checkbox"/> 21,6	<input type="checkbox"/> 22,9	<input type="checkbox"/> 24,1	
		<input type="checkbox"/> 17,8	<input type="checkbox"/> 19,1	<input type="checkbox"/> 20,3									<input type="checkbox"/> 25,4	<input type="checkbox"/> 26,7
	<input type="checkbox"/> Moyen (70°, 80°, 90°)	<input type="checkbox"/> 12,7	<input type="checkbox"/> 13,9	<input type="checkbox"/> 15,2	<input type="checkbox"/> 16,5	<input type="checkbox"/> 17,8	<input type="checkbox"/> 19,1						<input type="checkbox"/> 26,7	<input type="checkbox"/> 27,9
<input type="checkbox"/> 20,3		<input type="checkbox"/> 21,6	<input type="checkbox"/> 22,9	<input type="checkbox"/> 24,1	<input type="checkbox"/> 25,4							<input type="checkbox"/> 30,5	<input type="checkbox"/> 31,7	<input type="checkbox"/> 33,1
<input type="checkbox"/> Long (70°, 80°)	<input type="checkbox"/> 12,7	<input type="checkbox"/> 13,9	<input type="checkbox"/> 15,2	<input type="checkbox"/> 16,5	<input type="checkbox"/> 17,8	<input type="checkbox"/> 19,1	<input type="checkbox"/> 20,3	<input type="checkbox"/> 21,6				<input type="checkbox"/> 31,8	<input type="checkbox"/> 33,1	<input type="checkbox"/> 34,3
	<input type="checkbox"/> 22,89	<input type="checkbox"/> 24,1	<input type="checkbox"/> 25,4	<input type="checkbox"/> 26,7	<input type="checkbox"/> 27,9	<input type="checkbox"/> 29,2	<input type="checkbox"/> 30,5					<input type="checkbox"/> 35,6	<input type="checkbox"/> 36,8	<input type="checkbox"/> 38,1
Repose-pieds contracture	<input type="checkbox"/> Court	<input type="checkbox"/> 26,7	<input type="checkbox"/> 27,9	<input type="checkbox"/> 29,2	<input type="checkbox"/> 30,5	<input type="checkbox"/> 31,8	<input type="checkbox"/> 33,1	<input type="checkbox"/> 34,3	<input type="checkbox"/> 35,6	<input type="checkbox"/> 36,8				
	<input type="checkbox"/> Moyen	<input type="checkbox"/> 34,3	<input type="checkbox"/> 35,6	<input type="checkbox"/> 36,8	<input type="checkbox"/> 38,1	<input type="checkbox"/> 39,4	<input type="checkbox"/> 40,6	<input type="checkbox"/> 41,9	<input type="checkbox"/> 43,2	<input type="checkbox"/> 44,5				
	<input type="checkbox"/> Long	<input type="checkbox"/> 41,9	<input type="checkbox"/> 43,2	<input type="checkbox"/> 44,5	<input type="checkbox"/> 45,7	<input type="checkbox"/> 46,9	<input type="checkbox"/> 48,3	<input type="checkbox"/> 49,5	<input type="checkbox"/> 50,8	<input type="checkbox"/> 52,1				
Peds ² PRO ELR	<input type="checkbox"/> Profil bas	<input type="checkbox"/> 15,2 ³	<input type="checkbox"/> 16,5 ³	<input type="checkbox"/> 17,8 ⁴	<input type="checkbox"/> 19,1 ⁴	<input type="checkbox"/> 20,3 ⁴	<input type="checkbox"/> 21,6	<input type="checkbox"/> 22,9	<input type="checkbox"/> 24,1	<input type="checkbox"/> 25,4	<input type="checkbox"/> 26,7	<input type="checkbox"/> 27,9	<input type="checkbox"/> 29,2	
	<input type="checkbox"/> Profil Haut	<input type="checkbox"/> 15,2 ³	<input type="checkbox"/> 16,5 ³	<input type="checkbox"/> 17,8 ⁴	<input type="checkbox"/> 19,1 ⁴	<input type="checkbox"/> 20,3 ⁴	<input type="checkbox"/> 21,6	<input type="checkbox"/> 22,9	<input type="checkbox"/> 24,1	<input type="checkbox"/> 25,4				
PRO ELR Pivot profil Bas	<input type="checkbox"/> Court	26,7 - 39,3cm												
	<input type="checkbox"/> Long	33,1 - 48,3cm												
PRO ELR Pivot profil haut	<input type="checkbox"/> Court	21,6 - 43,2cm												
	<input type="checkbox"/> Long	29,2 - 44,5cm												

¹ Voir le tableau de la hauteur minimale du siège avant droit

² Livrée en standard avec une rallonge de 7,6cm

³ Non disponible sur les chaises de 33,1cm de large ou plus

⁴ Non disponible sur les chaises de 38,1m de large ou plus

Hauteur minimale du sièges avant avec suspensions avant						
Longueur suspension	court		Moyen		Long	
	70°	80/90°	70°	80/90°	70°	80°
Coude de suspension	70°	80/90°	70°	80/90°	70°	80°
Hauteur minimale des sièges avant avec sélection standard	33,1cm	33,1cm	33,1cm	34,3cm	36,8cm	39,4cm
hauteur minimale du siège avant avec extension de 7,62cm	34,3cm	35,6cm	39,4cm	40,6cm	43,2cm	45,7cm

Repose-pieds suite

Repose-pieds

Pas de sélection nécessaire avec le repose-pieds de contracture

- Palette Composite _____ 0€
Non disponible avec le support de montage frontal, les largeurs de cadre inférieures à 35,6cm sans support décalé, les largeurs de cadre inférieures à 30,5cm avec support décalé ou PRO ELR
- Palette Composite Réglable K0040 _____ 164€
Non disponible avec le support de montage frontal ou les largeurs de cadre de 25,4cm à 30,5cm. Les largeurs de cadre de 33,1cm et 35,6cm nécessitent un support décalé.
- Palette Aluminium Réglable K0040 _____ 162€
- Palette Monobloc K0040 _____ 158€
Non disponible avec le support de montage frontal, le PRO ELR, les largeurs de cadre inférieures à 35,6cm sans support décalé ou les largeurs de cadre inférieures à 30,5cm avec support décalé.

Potence Escamotable

Aucune sélection n'est nécessaire avec le repose-pieds Contracture. Si aucune sélection n'est faite, le système 4-Way - In line sera utilisé.

- Classique _____ Std
- 4-voies - en ligne _____ 0€
Voir la référence A ci-dessous. Permet de plier le fauteuil sans enlever le crochet du repose-pieds. Non disponible avec PRO ELR ou Peds PRO ELR.
- 4-voies - sortie _____ 0€
Voir la référence B ci-dessous. Non disponible avec PRO ELR ou Peds PRO ELR.

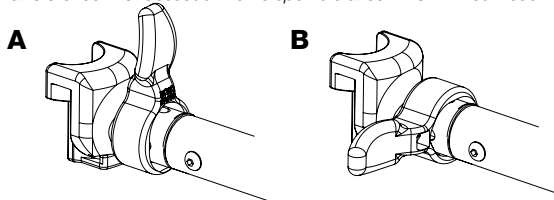

Sangles de Talon

Non disponible avec le repose-pieds réglable en angle et rabattable en une seule pièce.

- Sangle Fixe E0951 _____ 33€
Non disponible avec des largeurs de cadre inférieures à 35,6cm sans suspensions décalées ou des largeurs de cadre inférieures à 30,5cm avec suspensions décalées.
- Sangle Réglable E0951 _____ 42€
- Sans Sangle _____ 0€

Sangle de mollet

- Velcro Ajustable K0038 _____ 37€
- Velcro rembourré ajustable K0038 _____ 56€
- Système rembourré AeroMesh K0038 _____ 98€

Support des membres résiduels

Support des membres résiduels E1020

- Droit et gauche _____ 672€
- Gauche _____ 336€
- Droit _____ 336€
- Sans le crochet gauche _____ -8€
- Sans le crochet droit _____ -8€

Configuration des coussins

Housse coussin droit

- Lisse
- Maille aérée

Housse coussin Gauche

- Lisse
- Maille aérée

Taille coussin droit

- 12,7 x 20,3
- 22,9 x 35,6
- 17,8 x 25,4
- 27,9 x 25,4
- 22,9 x 25,4
- 27,9 x 35,6

Taille coussin Gauche

- 12,7 x 20,3
- 22,9 x 35,6
- 17,8 x 25,4
- 27,9 x 25,4
- 22,9 x 25,4
- 27,9 x 35,6

Hauteur du siège, Roulettes et Roues Arrières

Hauteur du siège / Taille des Roulettes / Taille des Roues Arrières

Selectionnez la hauteur du siège correspondant à la taille des roues arrières et des roulettes souhaitées

Taille Roues Arrières	Taille Roulettes				
	5"	6"	6" x 2"	7"	8"
12" Avec Pneu ou pneu à insert sans air	Hauteur du Siège				
	<input type="checkbox"/> 13.5				
	<input type="checkbox"/> 14	<input type="checkbox"/> 14 ⁴	<input type="checkbox"/> 14 ⁴		
	<input type="checkbox"/> 14.5	<input type="checkbox"/> 14.5	<input type="checkbox"/> 14.5		
	<input type="checkbox"/> 15	<input type="checkbox"/> 15	<input type="checkbox"/> 15	<input type="checkbox"/> 15 ⁴	
	<input type="checkbox"/> 15.5	<input type="checkbox"/> 15.5	<input type="checkbox"/> 15.5	<input type="checkbox"/> 15.5	
	<input type="checkbox"/> 16	<input type="checkbox"/> 16	<input type="checkbox"/> 16	<input type="checkbox"/> 16	
	<input type="checkbox"/> 16.5	<input type="checkbox"/> 16.5	<input type="checkbox"/> 16.5	<input type="checkbox"/> 16.5	<input type="checkbox"/> 16.5
	<input type="checkbox"/> 17	<input type="checkbox"/> 17	<input type="checkbox"/> 17	<input type="checkbox"/> 17 ³	<input type="checkbox"/> 17 ³
	<input type="checkbox"/> 17.5	<input type="checkbox"/> 17.5	<input type="checkbox"/> 17.5	<input type="checkbox"/> 17.5	<input type="checkbox"/> 17.5
12" avec Pneu en polyéthylène	<input type="checkbox"/> 13.5				
	<input type="checkbox"/> 14				
	<input type="checkbox"/> 14.5	<input type="checkbox"/> 14.5	<input type="checkbox"/> 14.5		
	<input type="checkbox"/> 15	<input type="checkbox"/> 15	<input type="checkbox"/> 15		
	<input type="checkbox"/> 15.5	<input type="checkbox"/> 15.5	<input type="checkbox"/> 15.5	<input type="checkbox"/> 15.5	
	<input type="checkbox"/> 16	<input type="checkbox"/> 16	<input type="checkbox"/> 16	<input type="checkbox"/> 16	<input type="checkbox"/> 16 ⁴
	<input type="checkbox"/> 16.5	<input type="checkbox"/> 16.5	<input type="checkbox"/> 16.5	<input type="checkbox"/> 16.5	<input type="checkbox"/> 16.5
	<input type="checkbox"/> 17	<input type="checkbox"/> 17	<input type="checkbox"/> 17	<input type="checkbox"/> 17 ³	<input type="checkbox"/> 17 ³
12" Frein à tambour	<input type="checkbox"/> 13.5				
	<input type="checkbox"/> 14	<input type="checkbox"/> 14 ⁴	<input type="checkbox"/> 14 ⁴		
	<input type="checkbox"/> 14.5	<input type="checkbox"/> 14.5	<input type="checkbox"/> 14.5		
	<input type="checkbox"/> 15	<input type="checkbox"/> 15	<input type="checkbox"/> 15	<input type="checkbox"/> 15 ⁴	
	<input type="checkbox"/> 15.5	<input type="checkbox"/> 15.5	<input type="checkbox"/> 15.5	<input type="checkbox"/> 15.5	
	<input type="checkbox"/> 16	<input type="checkbox"/> 16	<input type="checkbox"/> 16	<input type="checkbox"/> 16	<input type="checkbox"/> 16 ^{4,10}
	<input type="checkbox"/> 16.5	<input type="checkbox"/> 16.5	<input type="checkbox"/> 16.5	<input type="checkbox"/> 16.5	<input type="checkbox"/> 16.5
	<input type="checkbox"/> 17	<input type="checkbox"/> 17	<input type="checkbox"/> 17	<input type="checkbox"/> 17 ¹¹	<input type="checkbox"/> 17 ¹¹
	<input type="checkbox"/> 17.5	<input type="checkbox"/> 17.5	<input type="checkbox"/> 17.5	<input type="checkbox"/> 17.5	<input type="checkbox"/> 17.5
16" Avec pneu ou pneu à insert sans air ou pneu en polyéthylène	<input type="checkbox"/> 15	<input type="checkbox"/> 15	<input type="checkbox"/> 15	<input type="checkbox"/> 15 ⁴	
	<input type="checkbox"/> 15.5	<input type="checkbox"/> 15.5	<input type="checkbox"/> 15.5	<input type="checkbox"/> 15.5	
	<input type="checkbox"/> 16	<input type="checkbox"/> 16	<input type="checkbox"/> 16	<input type="checkbox"/> 16	
	<input type="checkbox"/> 16.5	<input type="checkbox"/> 16.5	<input type="checkbox"/> 16.5	<input type="checkbox"/> 16.5	<input type="checkbox"/> 16.5
	<input type="checkbox"/> 17	<input type="checkbox"/> 17	<input type="checkbox"/> 17	<input type="checkbox"/> 17	<input type="checkbox"/> 17
	<input type="checkbox"/> 17.5	<input type="checkbox"/> 17.5	<input type="checkbox"/> 17.5	<input type="checkbox"/> 17.5	<input type="checkbox"/> 17.5
	<input type="checkbox"/> 18	<input type="checkbox"/> 18	<input type="checkbox"/> 18	<input type="checkbox"/> 18	<input type="checkbox"/> 18
	<input type="checkbox"/> 18.5 ⁴	<input type="checkbox"/> 18.5	<input type="checkbox"/> 18.5	<input type="checkbox"/> 18.5	<input type="checkbox"/> 18.5
<input type="checkbox"/> 19	<input type="checkbox"/> 19	<input type="checkbox"/> 19	<input type="checkbox"/> 19	<input type="checkbox"/> 19	
16" avec pneu à basse teneur en polyéthylène	<input type="checkbox"/> 14	<input type="checkbox"/> 14 ⁴	<input type="checkbox"/> 14 ⁴		
	<input type="checkbox"/> 14.5	<input type="checkbox"/> 14.5	<input type="checkbox"/> 14.5		
	<input type="checkbox"/> 15	<input type="checkbox"/> 15	<input type="checkbox"/> 15		
	<input type="checkbox"/> 15.5	<input type="checkbox"/> 15.5	<input type="checkbox"/> 15.5	<input type="checkbox"/> 15.5	
	<input type="checkbox"/> 16	<input type="checkbox"/> 16	<input type="checkbox"/> 16	<input type="checkbox"/> 16	
	<input type="checkbox"/> 16.5	<input type="checkbox"/> 16.5	<input type="checkbox"/> 16.5	<input type="checkbox"/> 16.5	<input type="checkbox"/> 16.5
	<input type="checkbox"/> 17	<input type="checkbox"/> 17	<input type="checkbox"/> 17	<input type="checkbox"/> 17	<input type="checkbox"/> 17
	<input type="checkbox"/> 17.5	<input type="checkbox"/> 17.5	<input type="checkbox"/> 17.5	<input type="checkbox"/> 17.5	<input type="checkbox"/> 17.5
	<input type="checkbox"/> 18	<input type="checkbox"/> 18	<input type="checkbox"/> 18	<input type="checkbox"/> 18	<input type="checkbox"/> 18

Taille Roues Arrières	Taille Roulettes				
	5"	6"	6" x 2"	7"	8"
16" Frein à tambour	Hauteur du Siège				
	<input type="checkbox"/> 15	<input type="checkbox"/> 15	<input type="checkbox"/> 15		
	<input type="checkbox"/> 15.5	<input type="checkbox"/> 15.5	<input type="checkbox"/> 15.5	<input type="checkbox"/> 15.5	
	<input type="checkbox"/> 16	<input type="checkbox"/> 16	<input type="checkbox"/> 16	<input type="checkbox"/> 16	<input type="checkbox"/> 16
	<input type="checkbox"/> 16.5	<input type="checkbox"/> 16.5	<input type="checkbox"/> 16.5	<input type="checkbox"/> 16.5	<input type="checkbox"/> 16.5
	<input type="checkbox"/> 17	<input type="checkbox"/> 17	<input type="checkbox"/> 17	<input type="checkbox"/> 17	<input type="checkbox"/> 17
	<input type="checkbox"/> 17.5	<input type="checkbox"/> 17.5	<input type="checkbox"/> 17.5	<input type="checkbox"/> 17.5	<input type="checkbox"/> 17.5 ³
	<input type="checkbox"/> 18	<input type="checkbox"/> 18	<input type="checkbox"/> 18	<input type="checkbox"/> 18	<input type="checkbox"/> 18
	<input type="checkbox"/> 18.5 ⁴	<input type="checkbox"/> 18.5	<input type="checkbox"/> 18.5 ⁴	<input type="checkbox"/> 18.5 ⁴	<input type="checkbox"/> 18.5
	<input type="checkbox"/> 19	<input type="checkbox"/> 19	<input type="checkbox"/> 19	<input type="checkbox"/> 19	<input type="checkbox"/> 19
	20"	<input type="checkbox"/> 17	<input type="checkbox"/> 17	<input type="checkbox"/> 17	<input type="checkbox"/> 17
<input type="checkbox"/> 17.5		<input type="checkbox"/> 17.5	<input type="checkbox"/> 17.5	<input type="checkbox"/> 17.5	<input type="checkbox"/> 17.5
<input type="checkbox"/> 18		<input type="checkbox"/> 18	<input type="checkbox"/> 18	<input type="checkbox"/> 18	<input type="checkbox"/> 18
<input type="checkbox"/> 18.5		<input type="checkbox"/> 18.5	<input type="checkbox"/> 18.5	<input type="checkbox"/> 18.5	<input type="checkbox"/> 18.5
<input type="checkbox"/> 19		<input type="checkbox"/> 19	<input type="checkbox"/> 19	<input type="checkbox"/> 19	<input type="checkbox"/> 19
<input type="checkbox"/> 19.5		<input type="checkbox"/> 19.5	<input type="checkbox"/> 19.5	<input type="checkbox"/> 19.5	<input type="checkbox"/> 19.5
<input type="checkbox"/> 20		<input type="checkbox"/> 20 ⁴	<input type="checkbox"/> 20 ⁴	<input type="checkbox"/> 20	<input type="checkbox"/> 20
<input type="checkbox"/> 20					
20" ¹ Auto Propulsé	<input type="checkbox"/> 15.5	<input type="checkbox"/> 15.5	<input type="checkbox"/> 15.5	<input type="checkbox"/> 15.5	
	<input type="checkbox"/> 16	<input type="checkbox"/> 16	<input type="checkbox"/> 16	<input type="checkbox"/> 16	<input type="checkbox"/> 16
	<input type="checkbox"/> 16.5	<input type="checkbox"/> 16.5	<input type="checkbox"/> 16.5	<input type="checkbox"/> 16.5	<input type="checkbox"/> 16.5
	<input type="checkbox"/> 17	<input type="checkbox"/> 17	<input type="checkbox"/> 17	<input type="checkbox"/> 17	<input type="checkbox"/> 17
	<input type="checkbox"/> 17.5	<input type="checkbox"/> 17.5	<input type="checkbox"/> 17.5	<input type="checkbox"/> 17.5	<input type="checkbox"/> 17.5
	<input type="checkbox"/> 18	<input type="checkbox"/> 18	<input type="checkbox"/> 18	<input type="checkbox"/> 18	<input type="checkbox"/> 18
	<input type="checkbox"/> 18.5 ⁴	<input type="checkbox"/> 18.5	<input type="checkbox"/> 18.5	<input type="checkbox"/> 18.5 ⁴	<input type="checkbox"/> 18.5
22" ¹ Auto Propulsé	<input type="checkbox"/> 16.5	<input type="checkbox"/> 16.5	<input type="checkbox"/> 16.5	<input type="checkbox"/> 16.5	<input type="checkbox"/> 16.5
	<input type="checkbox"/> 17	<input type="checkbox"/> 17	<input type="checkbox"/> 17	<input type="checkbox"/> 17	<input type="checkbox"/> 17
	<input type="checkbox"/> 17.5	<input type="checkbox"/> 17.5	<input type="checkbox"/> 17.5	<input type="checkbox"/> 17.5	<input type="checkbox"/> 17.5
	<input type="checkbox"/> 18	<input type="checkbox"/> 18	<input type="checkbox"/> 18	<input type="checkbox"/> 18	<input type="checkbox"/> 18
	<input type="checkbox"/> 18.5	<input type="checkbox"/> 18.5	<input type="checkbox"/> 18.5	<input type="checkbox"/> 18.5	<input type="checkbox"/> 18.5
	<input type="checkbox"/> 19	<input type="checkbox"/> 19	<input type="checkbox"/> 19	<input type="checkbox"/> 19	<input type="checkbox"/> 19
24" ¹ Auto Propulsé	<input type="checkbox"/> 17	<input type="checkbox"/> 17	<input type="checkbox"/> 17	<input type="checkbox"/> 17	<input type="checkbox"/> 17
	<input type="checkbox"/> 17.5	<input type="checkbox"/> 17.5	<input type="checkbox"/> 17.5	<input type="checkbox"/> 17.5	<input type="checkbox"/> 17.5
	<input type="checkbox"/> 18	<input type="checkbox"/> 18	<input type="checkbox"/> 18	<input type="checkbox"/> 18	<input type="checkbox"/> 18
	<input type="checkbox"/> 18.5	<input type="checkbox"/> 18.5	<input type="checkbox"/> 18.5	<input type="checkbox"/> 18.5	<input type="checkbox"/> 18.5
	<input type="checkbox"/> 19	<input type="checkbox"/> 19	<input type="checkbox"/> 19	<input type="checkbox"/> 19	<input type="checkbox"/> 19
	<input type="checkbox"/> 19.5 ⁴	<input type="checkbox"/> 19.5 ²	<input type="checkbox"/> 19.5 ⁴	<input type="checkbox"/> 19.5 ⁴	
	<input type="checkbox"/> 19.5 ^{7,8}	<input type="checkbox"/> 19.5	<input type="checkbox"/> 19.5	<input type="checkbox"/> 19.5 ⁹	<input type="checkbox"/> 19.5 ^{7,8}
	<input type="checkbox"/> 20 ⁵	<input type="checkbox"/> 20 ⁶	<input type="checkbox"/> 20 ⁶	<input type="checkbox"/> 20	<input type="checkbox"/> 20

¹ Les sélections de la plaque de l'essieu autopropulsé limitent la plage d'inclinaison

² Non disponible avec un châssis de 30,5cm de profondeur

³ Non disponible avec un châssis de 30,5-40,6cm de profondeur

⁴ Non disponible avec un châssis de 43,2-50,8cm de profondeur

⁵ Non disponible en combinaison avec la roue MAXX Performance et le pneu en polyéthylène

⁶ Non disponible en combinaison avec la roue MAXX Performance, le pneu en poly et profondeur du châssis de 43,2-50,8cm

⁷ Non disponible en combinaison avec une roue Mag et une profondeur de cadre 43,2-50,8cm

⁸ Non disponible en combinaison avec la roue MAXX Performance les pneus et profondeur de cadre 43,2-50,8cm

⁹ La profondeur de cadre 43,2-50,8cm nécessite une roue MAXX Performance et pneus en poly

¹⁰ Non disponible avec pneus totalement en polyéthylène

¹¹ Non disponible avec une profondeur de cadre de 30,5-40,6cm en combinaison avec pneus full poly

Hauteur du siège, roulettes et roues arrière Suite

		Taille roulette				
		Prix	12.7	15.2	17.8	20.3
type de roulette	1,9cm Rollerblade Lumineux	58€	<input type="checkbox"/>			
	2,5cm Polyéthylène	0€	<input type="checkbox"/>	<input type="checkbox"/>	<input type="checkbox"/>	<input type="checkbox"/>
	2,5 cm Polyéthylène Aluminium	91€	<input type="checkbox"/>			
	2,5cm Pneumatic	71€		<input type="checkbox"/>		<input type="checkbox"/>
	3,8cm Polyéthylène	75€	<input type="checkbox"/>	<input type="checkbox"/>		
	3,8cm Rouleau souple Aluminium	149€	<input type="checkbox"/>	<input type="checkbox"/>		
	5,1cm Polyéthylène	75€		<input type="checkbox"/>		

Axe

Aucune sélection nécessaire avec le frein à tambour

Libération Standard _____ 0€

Tige Insertion Roues Arrières

Standard _____ 0€

Plaque d'essieu pour roues autopropropulsées _____ 0€

Roue arrière

		Taille Roues Arrières				
		Prix				
Type roue arrière	Mag (Noir)	0€	<input type="checkbox"/>	<input type="checkbox"/>	<input type="checkbox"/>	<input type="checkbox"/>
	Mag coloré	83€		<input type="checkbox"/>	<input type="checkbox"/>	
	MAXX Rayon de performance	166€		<input type="checkbox"/>	<input type="checkbox"/>	<input type="checkbox"/>

Freins

verrouillage de roue

Les roues arrière doivent être retirées pour plier le fauteuil avec les sélections, pousser pour verrouiller, Tirer pour verrouiller to Lock et double verrouillage des roues

Pousser pour verrouiller _____ 0€

Tirer pour verrouiller _____ 0€

Non disponible avec les pneus en Polyéthylène de 30,5 ou 40,6cm.

Verrouillage du pied de l'accompagnateur _____ 0€

Disponible uniquement avec les roues Mag 30,5 et 40,6cm.

Frein à tambour E2228 _____ 465€

Disponible uniquement avec les roues Mag30,5cm, Mag 40,6cm ou MAXX Performance Spoke. Non disponible avec le pneu 40,6cm Low Poly ou le dossier inclinable. L'essieu est à dégagement rapide.

Omettre les verrous des roues _____ 0€

Accoudoirs

Accoudoirs

Pédiatrie à hauteur réglable E0973

Convient parfaitement aux cadres d'une profondeur inférieure à 35,6cm

Haut (16.5 - 22,9cm) _____ 160€

Bas (20,3 - 26,7cm) _____ 160€

Hauteur réglable T-bras (24,1- 36,8cm) E0973

Non disponible avec un cadre de 30,5cm de profondeur

Bureau _____ 220€

Complet _____ 220€

Hauteur réglable T-bras bas (19,1- 29,1cm) E0973

Non disponible avec un cadre de 30,5cm de profondeur

Bureau _____ 220€

Complet _____ 220€

Mag coloré

Mag Couleur: Rouge fluo Blanc Bleu Rose

Type de pneu arrière

Full Poly E2218 _____ 0€

Pneumatique E2211, E2212 _____ 71€

Mains Courante

Les mains courantes ne sont pas disponibles sur les roues de 30,5 ou 40,6cm

Mains courante standard

Aluminium Anodisé _____ Std

Revêtement plastique _____ 100€

Projection (8 accroches) _____ 284€

Disponible uniquement avec des pneus à profil complet en combinaison avec une roue MAXX Performance 55,9-60,9cm ou Mag 60,9cm.

Sans mains courante _____ 0€

Mains courante Natural Fit

Non disponible sur les roues de 50,8cm ou les roues Mag de 55,9cm. Non recommandé avec la roue Mag

LT Regular _____ 405€

Standard Regular _____ 387€

LT Super Grip _____ 448€

Standard Super Grip _____ 432€

LT sans Grip _____ 344€

Standard sans Grip _____ 300€

Option Mains courante

Non disponible sur les mains courantes à revêtement plastique ou à projection.

3M Micro Grip _____ 57€

Double - Verrouillage du pied _____ 58€

Disponible uniquement avec les roues Mag 30,5 et 40,6cm.

Pousser pour verrouiller Tirer pour verrouiller

Double - Frein à tambour _____ 548€

Disponible uniquement avec les roues Mag 30,5cm, Mag 40,6cm ou MAXX Performance Spoke. Non disponible avec le pneu 40,6cm Low Poly ou le dossier inclinable. L'essieu est à dégagement rapide

Pousser pour verrouiller Tirer pour verrouiller

Options de verrouillage des roues

Poignées d'extension E0961 _____ 62€

Disponible uniquement avec les serrures de roues Pousser pour verrouiller ou Tirer pour verrouiller

Accoudoirs réglables(hauteur, inclinaison...) E0973

Non disponible avec les sièges Dynamics Rocker Back. Disponible uniquement avec les roues arrière de 30,5 et 40,6cm..

Bureau _____ 232€

Complet _____ 232€

Tubulaire à rabattre _____ 0€

Non disponible avec les dossiers basculants dynamique, dossier inclinable ou les accoudoirs

Omettre les accoudoirs _____ 0€

Coussin de bras

Coussin standard _____ 0€

Englobant l'accoudoir _____ 21€

Non disponible avec l'accoudoir réglable en angle et verrouillable, extensible et rabattable vers le haut.

Tubulaire _____ 0€

disponible uniquement avec l'accoudoir réglable en angle et verrouillable, extensible et rabattable vers le haut.

Accessoires

Anti-basculé

- Anti-basculé Paire E0971 _____ 120€
 Sans anti-basculé arrière _____ 0€

Ceinture de positionnement pelvien

- 2,5cm ceinture automatique E0978 _____ 71€
 2,5cm ceinture automatique rembourrée E0978 _____ 141€
 3,8cm ceinture automatique E0978 _____ 66€
 3,8cm ceinture automatique rembourrée E0978 _____ 141€
 5,1cm Ceinture d'avion E0978 _____ 91€
 Point d'appui Evoflex - Stabilisateur Pelvien E0978 _____ 156€

Taille: Petit (40,6-60,9cm) Moyen (48,2-73,7cm) Grand (63,5-93,9cm)

Kit de montage de la ceinture

- Kit de montage de bande de serrage de ceinture Bodypoint 1" _____ 90€
 Matériel de montage de la ceinture de sécurité _____ 13€

Protège-rayons

- Protège-rayons transparents K0065 _____ 95€
Non disponible avec la roue Mag
 Protège-rayons noirs K0065 _____ 95€
Disponible uniquement avec les roues à rayons 55,9 et 60,9cm
 Protège-rayons design K0065 _____ 208€
Disponible uniquement avec les tailles de roues 50,8 et 55,9cm. Non disponible avec la roue Mag.

Design:

- Monstre bleu jardin des fées S'éclater
 Robo Fun Reptiles du rocher Super chiot
 Tutu mignon L'heure du smoking

Couleur

Cadre et accent

Sélectionnez les couleurs de cadre et d'accentuation souhaitées. La couleur d'accentuation est utilisée sur le panneau latéral ; si aucune couleur d'accentuation n'est sélectionnée, la couleur du cadre sera utilisée.

Finition brillante		Cadre	Accent	Finition mate		Cadre	Accent
Noir	0€	<input type="checkbox"/>	<input type="checkbox"/>	Gris anthracite	0€	<input type="checkbox"/>	<input type="checkbox"/>
Rose Bonbon	0€	<input type="checkbox"/>	<input type="checkbox"/>	Vert émeraude	0€	<input type="checkbox"/>	<input type="checkbox"/>
Bleu	0€	<input type="checkbox"/>	<input type="checkbox"/>	Bordeaux irisé	0€	<input type="checkbox"/>	<input type="checkbox"/>
Violet	0€	<input type="checkbox"/>	<input type="checkbox"/>	Bleu marine irisé	0€	<input type="checkbox"/>	<input type="checkbox"/>
Cuivre	0€	<input type="checkbox"/>	<input type="checkbox"/>	Vert militaire	0€	<input type="checkbox"/>	<input type="checkbox"/>
Vert Pomme	0€	<input type="checkbox"/>	<input type="checkbox"/>	Rouge rétro	0€	<input type="checkbox"/>	<input type="checkbox"/>
Orange Métallique	0€	<input type="checkbox"/>	<input type="checkbox"/>	Bleu roi	0€	<input type="checkbox"/>	<input type="checkbox"/>
Argent	0€	<input type="checkbox"/>	<input type="checkbox"/>	Noir fumé	0€	<input type="checkbox"/>	<input type="checkbox"/>
Bleu Sarcelle	0€	<input type="checkbox"/>	<input type="checkbox"/>	Blanc lisse	0€	<input type="checkbox"/>	<input type="checkbox"/>
Jaune	0€	<input type="checkbox"/>	<input type="checkbox"/>				

Autres Accessoires

- Trousse à outils _____ 46€
 pochette sous le siège amovible _____ 42€
 Sac à dos de mobilité pédiatrique Ki _____ 54€
 Sac à dos ki mobilité _____ 54€
 Protections anti-chocs en néoprène noir _____ 75€
 Butée d'inclinaison postérieur (paire) K0108 _____ 25€
 Butée d'inclinaison antérieur (Paire) K0108 _____ 25€
Disponible uniquement avec la base rigide
 IV Pole (pour la perf) _____ 228€
 Auvent avec matériel K0108 _____ 237€
Voir image ci-dessous

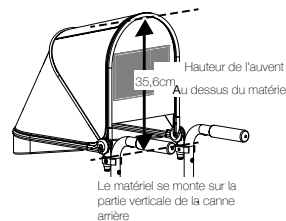

Coussins Axiom

Capacité de poids : 158,9kg

Coussin Axiom G et housse extérieure supplémentaire

		Largeur															
		35,6cm		38,1cm		40,6cm		43,2cm		45,7cm		48,3cm		50,8cm		55,9cm	
		Coussin	Couverture externe	Coussin	Couverture externe	Coussin	Couverture externe	Coussin	Couverture externe	Coussin	Couverture externe	Coussin	Couverture externe	Coussin	Couverture externe	Coussin	Couverture externe
Prix		105€	64€	105€	64€	105€	64€	105€	64€	105€	64€	105€	64€	105€	64€	170€	64€
HCPC		E2601		E2601		E2601		E2601		E2601		E2601		E2601		E2602	
Profondeur	35,6	<input type="checkbox"/>	<input type="checkbox"/>														
	38,1	<input type="checkbox"/>	<input type="checkbox"/>	<input type="checkbox"/>	<input type="checkbox"/>	<input type="checkbox"/>	<input type="checkbox"/>										
	40,6	<input type="checkbox"/>	<input type="checkbox"/>	<input type="checkbox"/>	<input type="checkbox"/>	<input type="checkbox"/>	<input type="checkbox"/>	<input type="checkbox"/>	<input type="checkbox"/>	<input type="checkbox"/>	<input type="checkbox"/>	<input type="checkbox"/>	<input type="checkbox"/>	<input type="checkbox"/>			
	43,2	<input type="checkbox"/>	<input type="checkbox"/>	<input type="checkbox"/>	<input type="checkbox"/>	<input type="checkbox"/>	<input type="checkbox"/>	<input type="checkbox"/>	<input type="checkbox"/>	<input type="checkbox"/>	<input type="checkbox"/>	<input type="checkbox"/>	<input type="checkbox"/>	<input type="checkbox"/>	<input type="checkbox"/>		
	45,7	<input type="checkbox"/>	<input type="checkbox"/>	<input type="checkbox"/>	<input type="checkbox"/>	<input type="checkbox"/>	<input type="checkbox"/>	<input type="checkbox"/>	<input type="checkbox"/>	<input type="checkbox"/>	<input type="checkbox"/>	<input type="checkbox"/>	<input type="checkbox"/>	<input type="checkbox"/>	<input type="checkbox"/>	<input type="checkbox"/>	<input type="checkbox"/>
	48,3			<input type="checkbox"/>	<input type="checkbox"/>	<input type="checkbox"/>	<input type="checkbox"/>	<input type="checkbox"/>	<input type="checkbox"/>	<input type="checkbox"/>	<input type="checkbox"/>	<input type="checkbox"/>	<input type="checkbox"/>	<input type="checkbox"/>	<input type="checkbox"/>	<input type="checkbox"/>	<input type="checkbox"/>
	50,8			<input type="checkbox"/>	<input type="checkbox"/>	<input type="checkbox"/>	<input type="checkbox"/>	<input type="checkbox"/>	<input type="checkbox"/>	<input type="checkbox"/>	<input type="checkbox"/>	<input type="checkbox"/>	<input type="checkbox"/>	<input type="checkbox"/>	<input type="checkbox"/>	<input type="checkbox"/>	<input type="checkbox"/>
	53,3					<input type="checkbox"/>	<input type="checkbox"/>			<input type="checkbox"/>	<input type="checkbox"/>	<input type="checkbox"/>	<input type="checkbox"/>	<input type="checkbox"/>	<input type="checkbox"/>	<input type="checkbox"/>	<input type="checkbox"/>
	55,9					<input type="checkbox"/>	<input type="checkbox"/>			<input type="checkbox"/>	<input type="checkbox"/>	<input type="checkbox"/>	<input type="checkbox"/>	<input type="checkbox"/>	<input type="checkbox"/>	<input type="checkbox"/>	<input type="checkbox"/>

Coussin Axiom S et housse extérieure supplémentaire

		Largeur															
		35,6cm		38,1cm		40,6cm		43,2cm		45,7cm		48,3cm		50,8cm		55,9cm	
		Coussin	Couverture externe	Coussin	Couverture externe	Coussin	Couverture externe	Coussin	Couverture externe	Coussin	Couverture externe	Coussin	Couverture externe	Coussin	Couverture externe	Coussin	Couverture externe
Prix		185€	73€	185€	73€	185€	73€	185€	73€	185€	73€	185€	73€	185€	73€	275€	73€
HCPC		E2603		E2603		E2603		E2603		E2603		E2603		E2603		E2604	
Profondeur	35,6	<input type="checkbox"/>	<input type="checkbox"/>														
	38,1	<input type="checkbox"/>	<input type="checkbox"/>	<input type="checkbox"/>	<input type="checkbox"/>	<input type="checkbox"/>	<input type="checkbox"/>										
	40,6	<input type="checkbox"/>	<input type="checkbox"/>	<input type="checkbox"/>	<input type="checkbox"/>	<input type="checkbox"/>	<input type="checkbox"/>	<input type="checkbox"/>	<input type="checkbox"/>	<input type="checkbox"/>	<input type="checkbox"/>	<input type="checkbox"/>	<input type="checkbox"/>	<input type="checkbox"/>	<input type="checkbox"/>		
	43,2	<input type="checkbox"/>	<input type="checkbox"/>	<input type="checkbox"/>	<input type="checkbox"/>	<input type="checkbox"/>	<input type="checkbox"/>	<input type="checkbox"/>	<input type="checkbox"/>	<input type="checkbox"/>	<input type="checkbox"/>	<input type="checkbox"/>	<input type="checkbox"/>	<input type="checkbox"/>	<input type="checkbox"/>	<input type="checkbox"/>	<input type="checkbox"/>
	45,7	<input type="checkbox"/>	<input type="checkbox"/>	<input type="checkbox"/>	<input type="checkbox"/>	<input type="checkbox"/>	<input type="checkbox"/>	<input type="checkbox"/>	<input type="checkbox"/>	<input type="checkbox"/>	<input type="checkbox"/>	<input type="checkbox"/>	<input type="checkbox"/>	<input type="checkbox"/>	<input type="checkbox"/>	<input type="checkbox"/>	<input type="checkbox"/>
	48,3			<input type="checkbox"/>	<input type="checkbox"/>	<input type="checkbox"/>	<input type="checkbox"/>	<input type="checkbox"/>	<input type="checkbox"/>	<input type="checkbox"/>	<input type="checkbox"/>	<input type="checkbox"/>	<input type="checkbox"/>	<input type="checkbox"/>	<input type="checkbox"/>	<input type="checkbox"/>	<input type="checkbox"/>
	50,8			<input type="checkbox"/>	<input type="checkbox"/>	<input type="checkbox"/>	<input type="checkbox"/>	<input type="checkbox"/>	<input type="checkbox"/>	<input type="checkbox"/>	<input type="checkbox"/>	<input type="checkbox"/>	<input type="checkbox"/>	<input type="checkbox"/>	<input type="checkbox"/>	<input type="checkbox"/>	<input type="checkbox"/>
	53,3					<input type="checkbox"/>	<input type="checkbox"/>			<input type="checkbox"/>	<input type="checkbox"/>	<input type="checkbox"/>	<input type="checkbox"/>	<input type="checkbox"/>	<input type="checkbox"/>	<input type="checkbox"/>	<input type="checkbox"/>
	55,9					<input type="checkbox"/>	<input type="checkbox"/>			<input type="checkbox"/>	<input type="checkbox"/>	<input type="checkbox"/>	<input type="checkbox"/>	<input type="checkbox"/>	<input type="checkbox"/>	<input type="checkbox"/>	<input type="checkbox"/>

Coussin Axiom P et housse extérieure supplémentaire

		Largeur															
		35,6cm		38,1cm		40,6cm		43,2cm		45,7cm		48,3cm		50,8cm		55,9cm	
		Coussin	Couverture externe	Coussin	Couverture externe	Coussin	Couverture externe	Coussin	Couverture externe	Coussin	Couverture externe	Coussin	Couverture externe	Coussin	Couverture externe	Coussin	Couverture externe
Prix		295€	81€	305€	81€	305€	81€	305€	81€	305€	81€	305€	81€	305€	81€	395€	81€
HCPC		E2605		E2605		E2605		E2605		E2605		E2605		E2605		E2606	
Profondeur	35,6	<input type="checkbox"/>	<input type="checkbox"/>														
	38,1	<input type="checkbox"/>	<input type="checkbox"/>	<input type="checkbox"/>	<input type="checkbox"/>	<input type="checkbox"/>	<input type="checkbox"/>										
	40,6	<input type="checkbox"/>	<input type="checkbox"/>	<input type="checkbox"/>	<input type="checkbox"/>	<input type="checkbox"/>	<input type="checkbox"/>	<input type="checkbox"/>	<input type="checkbox"/>	<input type="checkbox"/>	<input type="checkbox"/>	<input type="checkbox"/>	<input type="checkbox"/>	<input type="checkbox"/>	<input type="checkbox"/>	<input type="checkbox"/>	<input type="checkbox"/>
	43,2	<input type="checkbox"/>	<input type="checkbox"/>	<input type="checkbox"/>	<input type="checkbox"/>	<input type="checkbox"/>	<input type="checkbox"/>	<input type="checkbox"/>	<input type="checkbox"/>	<input type="checkbox"/>	<input type="checkbox"/>	<input type="checkbox"/>	<input type="checkbox"/>	<input type="checkbox"/>	<input type="checkbox"/>	<input type="checkbox"/>	<input type="checkbox"/>
	45,7	<input type="checkbox"/>	<input type="checkbox"/>	<input type="checkbox"/>	<input type="checkbox"/>	<input type="checkbox"/>	<input type="checkbox"/>	<input type="checkbox"/>	<input type="checkbox"/>	<input type="checkbox"/>	<input type="checkbox"/>	<input type="checkbox"/>	<input type="checkbox"/>	<input type="checkbox"/>	<input type="checkbox"/>	<input type="checkbox"/>	<input type="checkbox"/>
	48,3			<input type="checkbox"/>	<input type="checkbox"/>	<input type="checkbox"/>	<input type="checkbox"/>	<input type="checkbox"/>	<input type="checkbox"/>	<input type="checkbox"/>	<input type="checkbox"/>	<input type="checkbox"/>	<input type="checkbox"/>	<input type="checkbox"/>	<input type="checkbox"/>	<input type="checkbox"/>	<input type="checkbox"/>
	50,8			<input type="checkbox"/>	<input type="checkbox"/>	<input type="checkbox"/>	<input type="checkbox"/>	<input type="checkbox"/>	<input type="checkbox"/>	<input type="checkbox"/>	<input type="checkbox"/>	<input type="checkbox"/>	<input type="checkbox"/>	<input type="checkbox"/>	<input type="checkbox"/>	<input type="checkbox"/>	<input type="checkbox"/>
	53,3					<input type="checkbox"/>	<input type="checkbox"/>			<input type="checkbox"/>	<input type="checkbox"/>	<input type="checkbox"/>	<input type="checkbox"/>	<input type="checkbox"/>	<input type="checkbox"/>	<input type="checkbox"/>	<input type="checkbox"/>
	55,9					<input type="checkbox"/>	<input type="checkbox"/>			<input type="checkbox"/>	<input type="checkbox"/>	<input type="checkbox"/>	<input type="checkbox"/>	<input type="checkbox"/>	<input type="checkbox"/>	<input type="checkbox"/>	<input type="checkbox"/>

Coussin Axiom Suite

Capacité de poids : 158,9kg

Coussin Axiom SP visco et housse intérieure/extérieure supplémentaire

		Largeur																	
		35,6cm		38,1cm		40,6cm		43,2cm		45,7cm		48,3cm		50,8cm		53,3cm		55,8cm	
		Coussin	Cover	Coussin	Cover	Coussin	Cover	Coussin	Cover	Coussin	Cover	Coussin	Cover	Coussin	Cover	Coussin	Cover	Coussin	Cover
		Interne	Extérieure	Interne	Extérieure	Interne	Extérieure	Interne	Extérieure	Interne	Extérieure	Interne	Extérieure	Interne	Extérieure	Interne	Extérieure	Interne	Extérieure
Prix		369€	90€	369€	90€	369€	90€	369€	90€	369€	90€	369€	90€	369€	90€	450€	90€	450€	90€
HCPC		E2607		E2607		E2607		E2607		E2607		E2607		E2607		E2607		E2608	
Profondeur	35,6	<input type="checkbox"/>	<input type="checkbox"/>	<input type="checkbox"/>	<input type="checkbox"/>	<input type="checkbox"/>	<input type="checkbox"/>	<input type="checkbox"/>	<input type="checkbox"/>	<input type="checkbox"/>	<input type="checkbox"/>	<input type="checkbox"/>	<input type="checkbox"/>	<input type="checkbox"/>	<input type="checkbox"/>	<input type="checkbox"/>	<input type="checkbox"/>	<input type="checkbox"/>	<input type="checkbox"/>
	38,1	<input type="checkbox"/>	<input type="checkbox"/>	<input type="checkbox"/>	<input type="checkbox"/>	<input type="checkbox"/>	<input type="checkbox"/>	<input type="checkbox"/>	<input type="checkbox"/>	<input type="checkbox"/>	<input type="checkbox"/>	<input type="checkbox"/>	<input type="checkbox"/>	<input type="checkbox"/>	<input type="checkbox"/>	<input type="checkbox"/>	<input type="checkbox"/>	<input type="checkbox"/>	<input type="checkbox"/>
	40,6	<input type="checkbox"/>	<input type="checkbox"/>	<input type="checkbox"/>	<input type="checkbox"/>	<input type="checkbox"/>	<input type="checkbox"/>	<input type="checkbox"/>	<input type="checkbox"/>	<input type="checkbox"/>	<input type="checkbox"/>	<input type="checkbox"/>	<input type="checkbox"/>	<input type="checkbox"/>	<input type="checkbox"/>	<input type="checkbox"/>	<input type="checkbox"/>	<input type="checkbox"/>	<input type="checkbox"/>
	43,2	<input type="checkbox"/>	<input type="checkbox"/>	<input type="checkbox"/>	<input type="checkbox"/>	<input type="checkbox"/>	<input type="checkbox"/>	<input type="checkbox"/>	<input type="checkbox"/>	<input type="checkbox"/>	<input type="checkbox"/>	<input type="checkbox"/>	<input type="checkbox"/>	<input type="checkbox"/>	<input type="checkbox"/>	<input type="checkbox"/>	<input type="checkbox"/>	<input type="checkbox"/>	<input type="checkbox"/>
	45,7	<input type="checkbox"/>	<input type="checkbox"/>	<input type="checkbox"/>	<input type="checkbox"/>	<input type="checkbox"/>	<input type="checkbox"/>	<input type="checkbox"/>	<input type="checkbox"/>	<input type="checkbox"/>	<input type="checkbox"/>	<input type="checkbox"/>	<input type="checkbox"/>	<input type="checkbox"/>	<input type="checkbox"/>	<input type="checkbox"/>	<input type="checkbox"/>	<input type="checkbox"/>	<input type="checkbox"/>
	48,3	<input type="checkbox"/>	<input type="checkbox"/>	<input type="checkbox"/>	<input type="checkbox"/>	<input type="checkbox"/>	<input type="checkbox"/>	<input type="checkbox"/>	<input type="checkbox"/>	<input type="checkbox"/>	<input type="checkbox"/>	<input type="checkbox"/>	<input type="checkbox"/>	<input type="checkbox"/>	<input type="checkbox"/>	<input type="checkbox"/>	<input type="checkbox"/>	<input type="checkbox"/>	<input type="checkbox"/>
	50,8	<input type="checkbox"/>	<input type="checkbox"/>	<input type="checkbox"/>	<input type="checkbox"/>	<input type="checkbox"/>	<input type="checkbox"/>	<input type="checkbox"/>	<input type="checkbox"/>	<input type="checkbox"/>	<input type="checkbox"/>	<input type="checkbox"/>	<input type="checkbox"/>	<input type="checkbox"/>	<input type="checkbox"/>	<input type="checkbox"/>	<input type="checkbox"/>	<input type="checkbox"/>	<input type="checkbox"/>
	53,3	<input type="checkbox"/>	<input type="checkbox"/>	<input type="checkbox"/>	<input type="checkbox"/>	<input type="checkbox"/>	<input type="checkbox"/>	<input type="checkbox"/>	<input type="checkbox"/>	<input type="checkbox"/>	<input type="checkbox"/>	<input type="checkbox"/>	<input type="checkbox"/>	<input type="checkbox"/>	<input type="checkbox"/>	<input type="checkbox"/>	<input type="checkbox"/>	<input type="checkbox"/>	<input type="checkbox"/>
	55,8	<input type="checkbox"/>	<input type="checkbox"/>	<input type="checkbox"/>	<input type="checkbox"/>	<input type="checkbox"/>	<input type="checkbox"/>	<input type="checkbox"/>	<input type="checkbox"/>	<input type="checkbox"/>	<input type="checkbox"/>	<input type="checkbox"/>	<input type="checkbox"/>	<input type="checkbox"/>	<input type="checkbox"/>	<input type="checkbox"/>	<input type="checkbox"/>	<input type="checkbox"/>	<input type="checkbox"/>

Coussin Axiom SP Fluide et couverture supplémentaire intérieure/extérieure

		Largeur																	
		35,6cm		38,1cm		40,6cm		43,2cm		45,7cm		48,3cm		50,8cm		53,3cm		55,9cm	
		Coussin	Cover	Coussin	Cover	Coussin	Cover	Coussin	Cover	Coussin	Cover	Coussin	Cover	Coussin	Cover	Coussin	Cover	Coussin	Cover
		Interne	Extérieure	Interne	Extérieure	Interne	Extérieure	Interne	Extérieure	Interne	Extérieure	Interne	Extérieure	Interne	Extérieure	Interne	Extérieure	Interne	Extérieure
Prix		425€	90€	425€	90€	425€	90€	425€	90€	425€	90€	425€	90€	425€	90€	510€	90€	510€	90€
HCPC		E2607		E2607		E2607		E2607		E2607		E2607		E2607		E2607		E2608	
Profondeur	35,6	<input type="checkbox"/>	<input type="checkbox"/>	<input type="checkbox"/>	<input type="checkbox"/>	<input type="checkbox"/>	<input type="checkbox"/>	<input type="checkbox"/>	<input type="checkbox"/>	<input type="checkbox"/>	<input type="checkbox"/>	<input type="checkbox"/>	<input type="checkbox"/>	<input type="checkbox"/>	<input type="checkbox"/>	<input type="checkbox"/>	<input type="checkbox"/>	<input type="checkbox"/>	
	38,1	<input type="checkbox"/>	<input type="checkbox"/>	<input type="checkbox"/>	<input type="checkbox"/>	<input type="checkbox"/>	<input type="checkbox"/>	<input type="checkbox"/>	<input type="checkbox"/>	<input type="checkbox"/>	<input type="checkbox"/>	<input type="checkbox"/>	<input type="checkbox"/>	<input type="checkbox"/>	<input type="checkbox"/>	<input type="checkbox"/>	<input type="checkbox"/>	<input type="checkbox"/>	
	40,6	<input type="checkbox"/>	<input type="checkbox"/>	<input type="checkbox"/>	<input type="checkbox"/>	<input type="checkbox"/>	<input type="checkbox"/>	<input type="checkbox"/>	<input type="checkbox"/>	<input type="checkbox"/>	<input type="checkbox"/>	<input type="checkbox"/>	<input type="checkbox"/>	<input type="checkbox"/>	<input type="checkbox"/>	<input type="checkbox"/>	<input type="checkbox"/>	<input type="checkbox"/>	
	43,2	<input type="checkbox"/>	<input type="checkbox"/>	<input type="checkbox"/>	<input type="checkbox"/>	<input type="checkbox"/>	<input type="checkbox"/>	<input type="checkbox"/>	<input type="checkbox"/>	<input type="checkbox"/>	<input type="checkbox"/>	<input type="checkbox"/>	<input type="checkbox"/>	<input type="checkbox"/>	<input type="checkbox"/>	<input type="checkbox"/>	<input type="checkbox"/>	<input type="checkbox"/>	
	45,7	<input type="checkbox"/>	<input type="checkbox"/>	<input type="checkbox"/>	<input type="checkbox"/>	<input type="checkbox"/>	<input type="checkbox"/>	<input type="checkbox"/>	<input type="checkbox"/>	<input type="checkbox"/>	<input type="checkbox"/>	<input type="checkbox"/>	<input type="checkbox"/>	<input type="checkbox"/>	<input type="checkbox"/>	<input type="checkbox"/>	<input type="checkbox"/>	<input type="checkbox"/>	
	48,3	<input type="checkbox"/>	<input type="checkbox"/>	<input type="checkbox"/>	<input type="checkbox"/>	<input type="checkbox"/>	<input type="checkbox"/>	<input type="checkbox"/>	<input type="checkbox"/>	<input type="checkbox"/>	<input type="checkbox"/>	<input type="checkbox"/>	<input type="checkbox"/>	<input type="checkbox"/>	<input type="checkbox"/>	<input type="checkbox"/>	<input type="checkbox"/>	<input type="checkbox"/>	
	50,8	<input type="checkbox"/>	<input type="checkbox"/>	<input type="checkbox"/>	<input type="checkbox"/>	<input type="checkbox"/>	<input type="checkbox"/>	<input type="checkbox"/>	<input type="checkbox"/>	<input type="checkbox"/>	<input type="checkbox"/>	<input type="checkbox"/>	<input type="checkbox"/>	<input type="checkbox"/>	<input type="checkbox"/>	<input type="checkbox"/>	<input type="checkbox"/>	<input type="checkbox"/>	
	53,3	<input type="checkbox"/>	<input type="checkbox"/>	<input type="checkbox"/>	<input type="checkbox"/>	<input type="checkbox"/>	<input type="checkbox"/>	<input type="checkbox"/>	<input type="checkbox"/>	<input type="checkbox"/>	<input type="checkbox"/>	<input type="checkbox"/>	<input type="checkbox"/>	<input type="checkbox"/>	<input type="checkbox"/>	<input type="checkbox"/>	<input type="checkbox"/>	<input type="checkbox"/>	
	55,8	<input type="checkbox"/>	<input type="checkbox"/>	<input type="checkbox"/>	<input type="checkbox"/>	<input type="checkbox"/>	<input type="checkbox"/>	<input type="checkbox"/>	<input type="checkbox"/>	<input type="checkbox"/>	<input type="checkbox"/>	<input type="checkbox"/>	<input type="checkbox"/>	<input type="checkbox"/>	<input type="checkbox"/>	<input type="checkbox"/>	<input type="checkbox"/>	<input type="checkbox"/>	

Assise Solide

Sélectionnez la taille dans le tableau ci-dessous. Capacité de poids : 158,9kg

Assise solide _____ 55€

		Largeur									
		35,6	38,1	40,6	43,2	45,7	48,3	50,8	53,3	55,9	
Profondeur	35,6	<input type="checkbox"/>	<input type="checkbox"/>	<input type="checkbox"/>	<input type="checkbox"/>	<input type="checkbox"/>	<input type="checkbox"/>	<input type="checkbox"/>	<input type="checkbox"/>	<input type="checkbox"/>	
	38,1	<input type="checkbox"/>	<input type="checkbox"/>	<input type="checkbox"/>	<input type="checkbox"/>	<input type="checkbox"/>	<input type="checkbox"/>	<input type="checkbox"/>	<input type="checkbox"/>	<input type="checkbox"/>	
	40,6	<input type="checkbox"/>	<input type="checkbox"/>	<input type="checkbox"/>	<input type="checkbox"/>	<input type="checkbox"/>	<input type="checkbox"/>	<input type="checkbox"/>	<input type="checkbox"/>	<input type="checkbox"/>	
	43,2	<input type="checkbox"/>	<input type="checkbox"/>	<input type="checkbox"/>	<input type="checkbox"/>	<input type="checkbox"/>	<input type="checkbox"/>	<input type="checkbox"/>	<input type="checkbox"/>	<input type="checkbox"/>	
	45,7	<input type="checkbox"/>	<input type="checkbox"/>	<input type="checkbox"/>	<input type="checkbox"/>	<input type="checkbox"/>	<input type="checkbox"/>	<input type="checkbox"/>	<input type="checkbox"/>	<input type="checkbox"/>	
	48,3	<input type="checkbox"/>	<input type="checkbox"/>	<input type="checkbox"/>	<input type="checkbox"/>	<input type="checkbox"/>	<input type="checkbox"/>	<input type="checkbox"/>	<input type="checkbox"/>	<input type="checkbox"/>	
	50,8	<input type="checkbox"/>	<input type="checkbox"/>	<input type="checkbox"/>	<input type="checkbox"/>	<input type="checkbox"/>	<input type="checkbox"/>	<input type="checkbox"/>	<input type="checkbox"/>	<input type="checkbox"/>	
	53,3	<input type="checkbox"/>	<input type="checkbox"/>	<input type="checkbox"/>	<input type="checkbox"/>	<input type="checkbox"/>	<input type="checkbox"/>	<input type="checkbox"/>	<input type="checkbox"/>	<input type="checkbox"/>	
	55,9	<input type="checkbox"/>	<input type="checkbox"/>	<input type="checkbox"/>	<input type="checkbox"/>	<input type="checkbox"/>	<input type="checkbox"/>	<input type="checkbox"/>	<input type="checkbox"/>	<input type="checkbox"/>	

Axiom Arrière

Choisissez un dossier dont la largeur est identique ou jusqu'à 5,1cm plus étroite que la largeur du cadre. La quincaillerie est incluse avec le dossier. Les sélections de dossier bas ne sont pas disponibles avec des appuis-tête, des modifications ou des supports de posture. Capacité de poids : 136,2kg.

Axiom arrière postérieur

		Largeur						
		30,5cm	35,6cm	40,6cm	45,7cm	50,8cm	55,9cm	
Prix		500€	500€	500€	500€	500€	710€	
HCPC		E2613	E2613	E2613	E2613	E2613	E2614	
Hauteur	Bas	20,3cm	<input type="checkbox"/> AXPB1208	<input type="checkbox"/> AXPB1408	<input type="checkbox"/> AXPB1608	<input type="checkbox"/> AXPB1808	<input type="checkbox"/> AXPB2008	
		25,4cm		<input type="checkbox"/> AXPB1410	<input type="checkbox"/> AXPB1610	<input type="checkbox"/> AXPB1810	<input type="checkbox"/> AXPB2010	<input type="checkbox"/> AXPB2210
		30,5cm	<input type="checkbox"/> AXPB1212	<input type="checkbox"/> AXPB1412	<input type="checkbox"/> AXPB1612	<input type="checkbox"/> AXPB1812	<input type="checkbox"/> AXPB2012	
	Milieu	35,6cm		<input type="checkbox"/> AXPB1414	<input type="checkbox"/> AXPB1614	<input type="checkbox"/> AXPB1814	<input type="checkbox"/> AXPB2014	<input type="checkbox"/> AXPB2214
		40,6cm	<input type="checkbox"/> AXPB1216	<input type="checkbox"/> AXPB1416	<input type="checkbox"/> AXPB1616	<input type="checkbox"/> AXPB1816	<input type="checkbox"/> AXPB2016	
		45,7cm		<input type="checkbox"/> AXPB1418	<input type="checkbox"/> AXPB1618	<input type="checkbox"/> AXPB1818	<input type="checkbox"/> AXPB2018	<input type="checkbox"/> AXPB2218

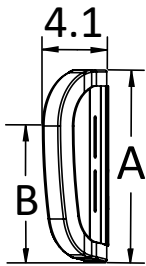

Axiom arrière postérieur - Bas

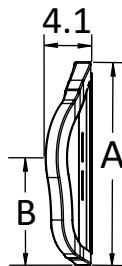

Axiom arrière postérieur - Milieu

Référence pour la mesure du dos postérieur Axiom					
		Hauteur du dossier	A	B	Contour de la coque Profondeur
Hauteur	Bas	20,3cm	25,4cm	16,5cm	5,7cm
		22,9cm	27,9cm	21,6cm	
		30,5cm	35,6cm	26,7cm	
	Milieu	35,6cm	40,6cm	21,6cm	
		40,6cm	45,7cm	24,1cm	
		45,7cm	50,8cm	26,7cm	

Axiom Arrière postérieur Latéral

		Largeur						
		30,5cm	35,6cm	40,6cm	45,7cm	50,8cm	55,9cm	
Prix		575€	575€	575€	575€	575€	765€	
HCPC		E2615	E2615	E2615	E2615	E2615	E2616	
Hauteur	Bas	20,3cm	<input type="checkbox"/> AXPL1208	<input type="checkbox"/> AXPL1408	<input type="checkbox"/> AXPL1608	<input type="checkbox"/> AXPL1808	<input type="checkbox"/> AXPL2008	
		25,4cm		<input type="checkbox"/> AXPL1410	<input type="checkbox"/> AXPL1610	<input type="checkbox"/> AXPL1810	<input type="checkbox"/> AXPL2010	<input type="checkbox"/> AXPL2210
		30,5cm	<input type="checkbox"/> AXPL1212	<input type="checkbox"/> AXPL1412	<input type="checkbox"/> AXPL1612	<input type="checkbox"/> AXPL1812	<input type="checkbox"/> AXPL2012	
	Milieu	35,6cm		<input type="checkbox"/> AXPL1414	<input type="checkbox"/> AXPL1614	<input type="checkbox"/> AXPL1814	<input type="checkbox"/> AXPL2014	<input type="checkbox"/> AXPL2214
		40,6cm	<input type="checkbox"/> AXPL1216	<input type="checkbox"/> AXPL1416	<input type="checkbox"/> AXPL1616	<input type="checkbox"/> AXPL1816	<input type="checkbox"/> AXPL2016	
		45,7cm		<input type="checkbox"/> AXPL1418	<input type="checkbox"/> AXPL1618	<input type="checkbox"/> AXPL1818	<input type="checkbox"/> AXPL2018	<input type="checkbox"/> AXPL2218
	Haut	50,8cm	<input type="checkbox"/> AXPL1220	<input type="checkbox"/> AXPL1420	<input type="checkbox"/> AXPL1620	<input type="checkbox"/> AXPL1820	<input type="checkbox"/> AXPL2020	
		55,9cm		<input type="checkbox"/> AXPL1422	<input type="checkbox"/> AXPL1622	<input type="checkbox"/> AXPL1822	<input type="checkbox"/> AXPL2022	<input type="checkbox"/> AXPL2222

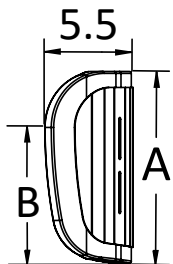

Axiom arrière postérieur latéral - Bas

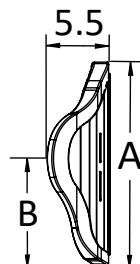

Axiom arrière postérieur latéral - Milieu

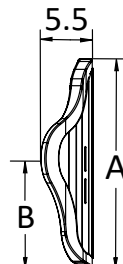

Axiom arrière postérieur latéral - Haut

Référence pour la mesure de l'Axiom arrière postérieur latéral					
		Hauteur du dos	A	B	Contour de la coque Profondeur
Hauteur	Bas	20,3cm	25,4cm	16,5cm	9,3cm
		25,4cm	30,5cm	21,6cm	
		30,5cm	35,6cm	26,7cm	
	Milieu	35,6cm	40,6cm	21,6cm	
		40,6cm	45,7cm	24,1cm	
		45,7cm	50,8cm	26,7cm	
	Haut	50,8cm	55,9cm	29,2cm	
		55,9cm	60,9cm	31,7cm	

Axiom Arrière Suite

Choisissez un dossier dont la largeur est identique ou jusqu'à 5,1cm plus étroite que la largeur du cadre. La quincaillerie est incluse avec le dossier. Les choix de dossier bas ne sont pas disponibles avec des appuis-tête, des modifications ou des supports de posture. Capacité de poids : 136,2kg.

Axiom arrière latéral

		Largeur						
		30,5cm	35,6cm	40,6cm	45,7cm	50,8cm	55,9cm	
Prix		\$759	\$759	\$759	\$759	\$759	\$841	
HCPC		E2620	E2620	E2620	E2620	E2620	E2621	
Hauteur	Bas	20,3cm	<input type="checkbox"/> AXLB1208	<input type="checkbox"/> AXLB1408	<input type="checkbox"/> AXLB1608	<input type="checkbox"/> AXLB1808	<input type="checkbox"/> AXLB2008	
		25,4cm		<input type="checkbox"/> AXLB1410	<input type="checkbox"/> AXLB1610	<input type="checkbox"/> AXLB1810	<input type="checkbox"/> AXLB2010	<input type="checkbox"/> AXLB2210
		30,5cm	<input type="checkbox"/> AXLB1212	<input type="checkbox"/> AXLB1412	<input type="checkbox"/> AXLB1612	<input type="checkbox"/> AXLB1812	<input type="checkbox"/> AXLB2012	
	Milieu	35,6cm		<input type="checkbox"/> AXLB1414	<input type="checkbox"/> AXLB1614	<input type="checkbox"/> AXLB1814	<input type="checkbox"/> AXLB2014	<input type="checkbox"/> AXLB2214
		40,6cm	<input type="checkbox"/> AXLB1216	<input type="checkbox"/> AXLB1416	<input type="checkbox"/> AXLB1616	<input type="checkbox"/> AXLB1816	<input type="checkbox"/> AXLB2016	
		45,7cm		<input type="checkbox"/> AXLB1418	<input type="checkbox"/> AXLB1618	<input type="checkbox"/> AXLB1818	<input type="checkbox"/> AXLB2018	<input type="checkbox"/> AXLB2218
	Haut	50,8cm	<input type="checkbox"/> AXLB1220	<input type="checkbox"/> AXLB1420	<input type="checkbox"/> AXLB1620	<input type="checkbox"/> AXLB1820	<input type="checkbox"/> AXLB2020	
		55,9cm		<input type="checkbox"/> AXLB1422	<input type="checkbox"/> AXLB1622	<input type="checkbox"/> AXLB1822	<input type="checkbox"/> AXLB2022	<input type="checkbox"/> AXLB2222

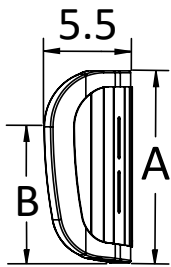

Axiom Lateral Arrière - Bas

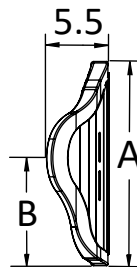

Axiom Lateral Arrière - Milieu

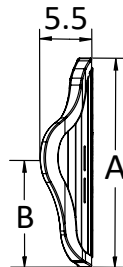

Axiom Lateral Arrière - Haut

Référence pour les mesures de l'axiom arrière latéral					
		Hauteur du dos	A	B	Contour de la coque Profondeur
Hauteur	Bas	20,3cm	25,4cm	16,5cm	9,3cm
		25,4cm	30,5cm	21,6cm	
		30,5cm	35,6cm	26,7cm	
	Milieu	35,6cm	40,6cm	21,6cm	
		40,6cm	45,7cm	24,1cm	
		45,7cm	50,8cm	26,7cm	
	Haut	50,8cm	55,9cm	29,2cm	
		55,9cm	60,9cm	31,7cm	

Axiom Arrière Lateral Profond

		Largeur						
		30,5cm	35,6cm	40,6cm	45,7cm	50,8cm	55,9cm	
Prix		650€	650€	650€	650€	650€	725€	
HCPC		E2620	E2620	E2620	E2620	E2620	E2621	
Hauteur	Milieu	35,6cm	<input type="checkbox"/> AXDL1214	<input type="checkbox"/> AXDL1414	<input type="checkbox"/> AXDL1614	<input type="checkbox"/> AXDL1814	<input type="checkbox"/> AXDL2014	<input type="checkbox"/> AXDL2214
		40,6cm		<input type="checkbox"/> AXDL1416	<input type="checkbox"/> AXDL1616	<input type="checkbox"/> AXDL1816	<input type="checkbox"/> AXDL2016	
		45,7cm	<input type="checkbox"/> AXDL1218	<input type="checkbox"/> AXDL1418	<input type="checkbox"/> AXDL1618	<input type="checkbox"/> AXDL1818	<input type="checkbox"/> AXDL2018	<input type="checkbox"/> AXDL2218
	Haut	50,8cm	<input type="checkbox"/> AXDL1220	<input type="checkbox"/> AXDL1420	<input type="checkbox"/> AXDL1620	<input type="checkbox"/> AXDL1820	<input type="checkbox"/> AXDL2020	
		55,9cm		<input type="checkbox"/> AXDL1422	<input type="checkbox"/> AXDL1622	<input type="checkbox"/> AXDL1822	<input type="checkbox"/> AXDL2022	<input type="checkbox"/> AXDL2222

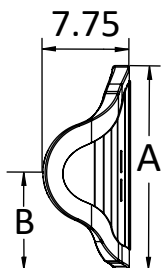

Axiom profond arrière latéral - Milieu

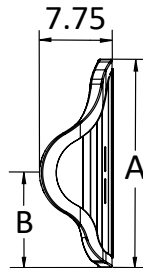

Axiom profond arrière latéral - Haut

Référence pour les mesures de l'Axiom profond arrière latéral										
		Hauteur du dos	A	B ¹					Contour de la coque Profondeur	
				12"	14"	16"	18"	20"		22"
Hauteur	Milieu	35,6	40,6	20,9	20,9	20,9	20,9	20,9	20,9	15,2
		40,6	45,7	23,5	23,5	23,5	23,5	23,5	23,5	
		45,7	50,8	26,1	26,1	26,1	26,1	26,1	26,1	
	Haut	50,8	55,9	24,1	24,8	25,4	26,1	26,1	26,7	
		55,9	60,9	27,3	27,9	28,6	29,2	29,2	29,8	

¹ Mesure basée sur la largeur du dos

Axiom Arrière - Accessoires

Appui-tête et matériel

Choisissez la combinaison d'appui-tête et de matériel dans le tableau ci-dessous. Non disponible avec les dossiers bas.

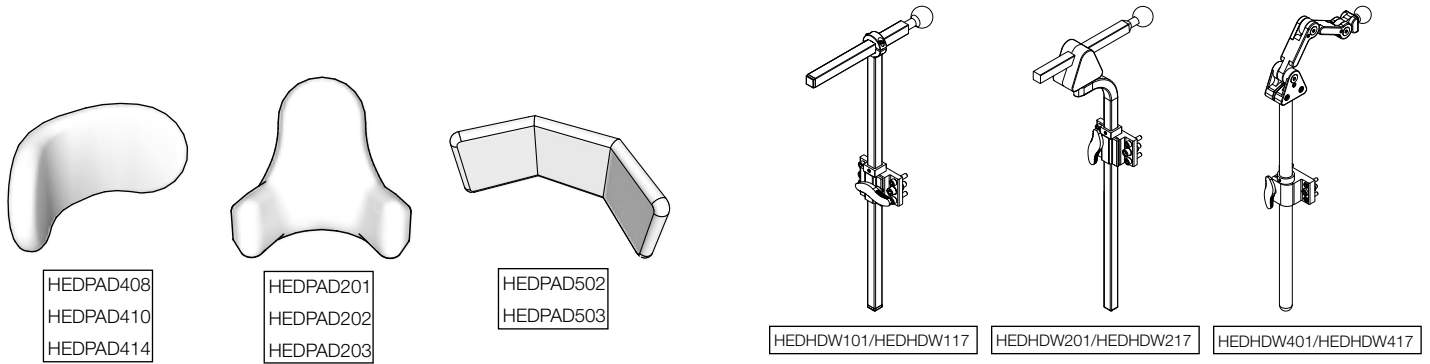

				Hardware					
				Support standard de montage arrière droit avec boule		Support amovible multi-axe avec barre horizontale		Support d'appui-tête avec boule	
				HEDHDW101 / HEDHDW117		HEDHDW201 / HEDHDW217		HEDHDW401 / HEDHDW417	
	Description	Item Code	HCPC	Kio Code	Prix	Kio Code	Prix	Kio Code	Prix
cousin d'appui-tête	Appui tête confort 20,3cm	HEDPAD408	E0955 E1028	<input type="checkbox"/> HDR001	236€	<input type="checkbox"/> HDR009	266€	<input type="checkbox"/> HDR017	330€
	Appui tête confort 25,4cm	HEDPAD410	E0955 E1028	<input type="checkbox"/> HDR002	236€	<input type="checkbox"/> HDR010	266€	<input type="checkbox"/> HDR018	330€
	Appui tête confort 35,6cm	HEDPAD414	E0955 E1028	<input type="checkbox"/> HDR003	236€	<input type="checkbox"/> HDR011	266€	<input type="checkbox"/> HDR019	330€
	Petit appui-tête à positionnement intégral - Garniture et anneau seulement	HEDPAD201	E0955 E1028	<input type="checkbox"/> HDR004	236€	<input type="checkbox"/> HDR012	266€	<input type="checkbox"/> HDR020	330€
	Appui-tête moyen à toutes positions - Garniture et anneau seulement	HEDPAD202	E0955 E1028	<input type="checkbox"/> HDR005	236€	<input type="checkbox"/> HDR013	266€	<input type="checkbox"/> HDR021	330€
	Grand appui-tête à positionnement intégral - Garniture et anneau seulement	HEDPAD203	E0955 E1028	<input type="checkbox"/> HDR006	236€	<input type="checkbox"/> HDR014	266€	<input type="checkbox"/> HDR022	330€
	Appui tête confort plus 35,6cm	HEDPAD502	E0955 E1028	<input type="checkbox"/> HDR007	246€	<input type="checkbox"/> HDR015	276€	<input type="checkbox"/> HDR023	339€
	Appui tête confort plus 48,3cm	HEDPAD503	E0955 E1028	<input type="checkbox"/> HDR008	246€	<input type="checkbox"/> HDR016	276€	<input type="checkbox"/> HDR024	339€

Options de matériel d'appui-tête

	Description	Item Code	HCPC	Prix (unité)
<input type="checkbox"/>	Support d'appui-tête rabattable <i>Uniquement disponible avec HEDHMD401/HEDHMD417</i>	HDR100	E1028	145€
<input type="checkbox"/>	Plaque de montage universelle <i>Pour une utilisation avec des appuis-tête d'autres fabricants</i>	UMP	K0108	34€

Axiom Arrière - Accessoires Suite

Support Lateral

Latéraux pour arrière postérieur				Item Code	HCPC	Paire	unité
Paire	Gauche	Droit	Description				
<input type="checkbox"/>	<input type="checkbox"/>	<input type="checkbox"/>	7,6cm x 10,2cm Coussins latéraux avec matériel de montage fixe pour l'Axiom arrière postérieur	LF3x4P	E0956	253€	127€
<input type="checkbox"/>	<input type="checkbox"/>	<input type="checkbox"/>	10,2cm x 12,7cm Coussins latéraux avec matériel de montage fixe pour l'Axiom arrière postérieur	LF4x5P	E0956	253€	127€
<input type="checkbox"/>	<input type="checkbox"/>	<input type="checkbox"/>	7,6cm x 10,2cm Coussins latéraux avec matériel de montage escamotable pour le dossier Axiom arrière postérieur	LS3x4P	E0956, E1028	540€	270€
<input type="checkbox"/>	<input type="checkbox"/>	<input type="checkbox"/>	10,2cm x 12,7cm Coussins latéraux avec matériel de montage escamotable pour le dossier Axiom arrière postérieur	LS4x5P	E0956, E1028	540€	270€

Latéraux pour l'arrière latéral postérieur

Paire	Gauche	droit	Description	Item Code	HCPC	Paire	Unité
<input type="checkbox"/>	<input type="checkbox"/>	<input type="checkbox"/>	7,6cm x 10,2cm Coussins latéraux avec matériel de montage fixe pour le dossier latéral postérieur Axiom	LF3x4L	E0956	253€	127€
<input type="checkbox"/>	<input type="checkbox"/>	<input type="checkbox"/>	10,2cm x 12,7cm Coussins latéraux avec matériel de montage fixe pour le dossier latéral postérieur Axiom	LF4x5L	E0956	253€	127€
<input type="checkbox"/>	<input type="checkbox"/>	<input type="checkbox"/>	7,6cm x 10,2cm Coussins latéraux avec matériel de montage pivotant pour le dossier latéral postérieur Axiom	LS3x4L	E0956, E1028	540€	270€
<input type="checkbox"/>	<input type="checkbox"/>	<input type="checkbox"/>	10,2cm x 12,7cm Coussins latéraux avec matériel de montage pivotant pour le dossier latéral postérieur Axiom	LS4x5L	E0956, E1028	540€	270€

Modifications du support latéral de l'Axiom

Des délais de livraison plus longs s'appliquent. Les supports latéraux modifiés ne sont pas admissibles à un remboursement.

	Description	Item Code	HCPC	Prix
<input type="checkbox"/>	Modification pour la sangle thoracique fixée aux supports latéraux	AXMLATMT	K0108	0€

Coussins lombaires

Disponible uniquement avec le dossier Axiom latéral et le dossier l'Axiom atéral profond.

	Description	HCPC	Prix
<input type="checkbox"/>	Coussin lombaire	K0108	?€

Volet de confidentialité

	Description	HCPC	Prix
<input type="checkbox"/>	Volet de confidentialité	K0108	39€

Guides pour les épaules

	Description	Item Code	HCPC	Prix
<input type="checkbox"/>	Guides et support de la bandoulière <i>Sélection d'une modification parmi les modifications du dossier Axiom requises pour le montage des guides d'épaule. Non disponible avec les dossiers bas.</i>	AXBSG	K0108	64€

Axiom Arrière - Accessoires Suite

Soutien à la posture

Sélection d'une modification dans la section des modifications du dossier d'Axiom nécessaire pour monter les supports de posture. Non disponible avec les dossiers bas.

	Description	Item Code	HCPC	Prix
<input type="checkbox"/>	Soutien thoracique Dynaform : 2 pièces avec crochet et boucle, coussin de 7,6cm de haut, Petit	ATRP2P14941	E0960	123€
<input type="checkbox"/>	Soutien thoracique Dynaform : 2 pièces avec crochet et boucle, coussin de 10,2 cm de haut, Moyen	ATRP2P14942	E0960	123€
<input type="checkbox"/>	Soutien thoracique Dynaform : 2 pièces avec crochet et boucle, coussin de 12,7 cm de haut, Large	ATRP2P14943	E0960	123€
<input type="checkbox"/>	Soutien thoracique Dynaform : 1 pièce avec boucle, 7,6cm de hauteur x 45,7cm de largeur, Petit	ATRD2P14924	E0960	96€
<input type="checkbox"/>	Soutien thoracique Dynaform : 1 pièce avec boucle, 10,2cm de hauteur x 50,8cm de largeur, Moyen	ATRD2P14927	E0960	96€
<input type="checkbox"/>	Soutien thoracique Dynaform : 1 pièce avec boucle, 10,2cm de hauteur x 55,9cm de largeur, Large	ATRD2P14928	E0960	96€
<input type="checkbox"/>	Support antérieur du tronc AirLogic : Standard, Structure, Petit	ATRP4P14282	E0960	143€
<input type="checkbox"/>	Support antérieur du tronc AirLogic : Standard, Structure, Moyen	ATRP4P14283	E0960	143€
<input type="checkbox"/>	Support antérieur du tronc AirLogic : Standard, Structure, Large	ATRP4P14284	E0960	143€
<input type="checkbox"/>	Support antérieur du tronc AirLogic : Standard, Structure, Extra large	ATRP4P14285	E0960	143€
<input type="checkbox"/>	Support de tronc antérieur AirLogic : coupe ajustée, Dynamique, Petit	ATRD4P14257	E0960	144€
<input type="checkbox"/>	Support de tronc antérieur AirLogic : coupe ajustée, Dynamique, Moyen	ATRD4P14258	E0960	144€
<input type="checkbox"/>	Support de tronc antérieur AirLogic : coupe ajustée, Dynamique, Large	ATRD4P14259	E0960	144€
<input type="checkbox"/>	Support de tronc antérieur AirLogic : coupe ajustée, Dynamique, Extra large	ATRD4P14260	E0960	144€

Modifications Axiom Arrière

Des délais d'exécution prolongés s'appliquent pour toutes les modifications. Rendu non remboursable.

Modifications Axiom arrière

Choisissez la modification pour ajouter des trous à la coque du dossier afin de monter des supports de posture. Non disponible avec les dossiers bas

	Description	Item Code	HCPC	Prix
<input type="checkbox"/>	Modification pour le harnais à 4 points	AXM4PT	K0108	0€
<input type="checkbox"/>	Modification pour la sangle de poitrine à 2 points	AXM2PT	K0108	0€
<input type="checkbox"/>	Modification pour les guides d'épaules	AXMSG	K0108	0€

Modification de la coque arrière peinte

si aucune sélection n'est faite, la couleur standard noir fumée sera utilisée sans délai supplémentaire.

	Finition brillante	Item Code	Prix
<input type="checkbox"/>	Noir	AXMBLK	0€
<input type="checkbox"/>	Bleu ciel	AXMSKY	0€
<input type="checkbox"/>	Rose bonbon	AXMPNK	0€
<input type="checkbox"/>	Bleu bonbon	AXMCBL	0€
<input type="checkbox"/>	Violet bonbon	AXMPUR	0€
<input type="checkbox"/>	Rouge bonbon	AXMRED	0€
<input type="checkbox"/>	Cuivre	AXMCOP	0€
<input type="checkbox"/>	Vert pomme	AXMGSM	0€
<input type="checkbox"/>	Orange métallique	AXMMOR	0€
<input type="checkbox"/>	Argent	AXMSIL	0€
<input type="checkbox"/>	Bleu sarcelle	AXMTEA	0€
<input type="checkbox"/>	Jaune	AXMYLW	0€

	Finition mat	Item Code	Prix
<input type="checkbox"/>	Gris anthracite	AXMCGM	0€
<input type="checkbox"/>	Vert émeraude	AXMEGM	0€
<input type="checkbox"/>	Bordeau irisé	AXMIBM	0€
<input type="checkbox"/>	Bleu marine irisé	AXMINM	0€
<input type="checkbox"/>	Vert militaire	AXMAGM	0€
<input type="checkbox"/>	Rouge retro	AXMRRM	0€
<input type="checkbox"/>	Bleu roi	AXMRBM	0€
<input type="checkbox"/>	Blanc lisse	AXMSWM	0€